

Register your product and get support at
www.philips.com/welcome



32PFL9603
32PFL9613
× 37PFL9603
42PFL9603
42PFL9703
42PFL9803
47PFL9603
47PFL9703
52PFL9703

EN LCD television

IT Televisore LCD

DE LCD-Fernsehgerät

ES Televisor LCD

FR Téléviseur LCD

PT Televisor LCD

NL LCD televisie

EL Τηλεόρασης LCD

310431527053



PHILIPS

Inhaltsverzeichnis

1 Wichtig 3

- 1.1 Sicherheit 3
- 1.2 Pflege des Bildschirms 3
- 1.3 Recycling 3

2 Ihr Fernsehgerät 4

- 2.1 Übersicht zum Fernsehgerät 4
- 2.2 Produkthighlights 5

3 Erste Schritte 5

- 3.1 Aufstellen des Fernsehgeräts 5
- 3.2 Wandmontage – VESA 6
- 3.3 Batterien für die Fernbedienung 7
- 3.4 Antennenkabel 7
- 3.5 Netzkabel 8

4 Verwenden des Fernsehgeräts 9

- 4.1 Ein- und Ausschalten – Standby 9
- 4.2 Fernsehen 9
- 4.3 Fernsehempfang über Digital Receiver 10
- 4.4 Wiedergabe von anderen Geräten 10
- 4.5 DVD-Wiedergabe 10
- 4.6 Auswählen einer Videotextseite 11
- 4.7 Ändern des Ambient-Modus 11

5 Weitere Funktionen 12

- 5.1 Fernbedienung 12
- 5.2 LightGuide-Helligkeit 15
- 5.3 TV-Menüs 15
- 5.4 Bild- und Toneinstellungen 16
- 5.5 Ambient 20
- 5.6 Videotext 20
- 5.7 Erstellen von Favoritenlisten 21
- 5.8 EPG (Elektronische Programmzeitschrift) 23
- 5.9 Timer- und Verriegelungsfunktionen 25
- 5.10 Untertitel 26
- 5.11 Wiedergeben von Fotos, MP3-Titeln... 27
- 5.12 Wiedergeben digitaler Radiosender 29
- 5.13 Software-Aktualisierungen 30

6 Senderinstallation 32

- 6.1 Automatische Senderinstallation 32
- 6.2 Analog: manuelle Einstellung 33
- 6.3 Neuordnen gespeicherter Sender 34
- 6.4 Senderverwaltung 35
- 6.5 Testen des digitalen Empfangs 35
- 6.6 Werksvoreinstellungen 36

7 Anschlüsse (DVD, Receiver ...) 37

- 7.1 Übersicht über Anschlüsse 37
- 7.2 Informationen zu Anschlüssen 38
- 7.3 Anschließen von Geräten mit dem Anschlussassistenten 39
- 7.4 Anschließen von Geräten ohne den Anschlussassistenten 39
- 7.5 Anschlusskonfiguration 45
- 7.6 Vorbereitungen für digitale Dienste 46
- 7.7 PC-Netzwerk 47

8 Technische Daten 53

9 Fehlerbehebung 55

10 Stichwortverzeichnis 58

Konfigurationscodes für Fernbedienungen finden sich am Ende dieses Handbuchs.

Registrieren Sie Ihr Produkt unter www.philips.com/welcome. Dort haben Sie auch Zugang zum Supportbereich.

2008 © Koninklijke Philips Electronics N.V. Alle Rechte vorbehalten. Technische Daten können ohne vorherige Ankündigung geändert werden. Marken sind Eigentum von Koninklijke Philips Electronics N.V. oder der jeweiligen Inhaber:

Philips behält sich das Recht vor, Produkte jederzeit zu ändern, ohne die Verpflichtung, frühere Lieferungen entsprechend nachzubessern. Die Informationen in diesem Handbuch werden für den bestimmungsgemäßen Gebrauch des Systems als angemessen erachtet. Wenn das Produkt oder seine einzelnen Module oder Vorgänge für andere Zwecke verwendet werden, als hier angegeben, ist eine Bestätigung für deren Richtigkeit und Eignung einzuholen. Philips gewährleistet, dass die Informationen an sich keine US-Patente verletzen. Alle anderen Gewährleistungen, gleich ob ausdrücklich oder konkludent, sind ausgeschlossen.

Garantie

Das Gerät enthält keine Teile, die vom Benutzer repariert werden können. Öffnen oder entfernen Sie keine Gehäuseabdeckungen. Führen Sie keine Gegenstände in die Lüftungsschlitze ein, und führen Sie auch keine ungeeigneten Gegenstände in Anschlüsse ein. Reparaturen dürfen nur vom Philips Kundendienst und von offiziellen Reparaturbetrieben durchgeführt werden. Bei Nichtbeachtung erlischt jegliche Garantie, gleich ob ausdrücklich oder konkludent. Jeder Betrieb, der in diesem Handbuch ausdrücklich untersagt wird, und jegliche Einstellungen oder Montageverfahren, die in diesem Handbuch nicht empfohlen oder autorisiert werden, führen zum Erlöschen der Garantie.

Pixeleigenschaften

Dieses LCD-Produkt verfügt über eine hohe Anzahl von Farbpixeln. Obwohl der Prozentsatz der funktionsfähigen Pixel mindestens 99,999 % beträgt, können auf dem Bildschirm permanente dunkle oder helle Lichtpunkte (rot, grün oder blau) vorhanden sein. Hierbei handelt es sich um eine bauartbedingte Eigenschaft der Anzeige (innerhalb allgemeiner Industriestandards) und nicht um eine Fehlfunktion.

Open Source-Software

Dieses Fernsehgerät enthält Open

Source-Software. Philips bietet hiermit an, auf Anfrage und für eine Gebühr, die die tatsächlichen Vertriebskosten nicht übersteigt, eine vollständige computerlesbare Kopie des entsprechenden Quellcodes auf einem für den elektronischen Datenaustausch üblichen Medium zu liefern oder verfügbar zu machen. Dieses Angebot gilt innerhalb eines Zeitraums von 3 Jahren nach dem Kauf dieses Produkts. Um den Quellcode zu erhalten, schreiben Sie an Philips Innovative Applications N.V. Ass. to the Development Manager Pathoekeweg 11 B-8000 Brugge Belgien

Elektromagnetische Verträglichkeit

Koninklijke Philips Electronics N.V. produziert und vertreibt viele Endkundenprodukte, die, wie jedes elektronische Gerät im Allgemeinen, elektromagnetische Signale aussenden und empfangen können. Eines der grundsätzlichen Unternehmensprinzipien von Philips ist es, für unsere Produkte alle notwendigen Gesundheits- und Sicherheitsmaßnahmen zu ergreifen, um allen anwendbaren rechtlichen Anforderungen zu entsprechen und die zum Zeitpunkt der Herstellung des Produkts anwendbaren EMV-Normen in vollem Maße einzuhalten. Philips verpflichtet sich, Produkte zu entwickeln, herzustellen und zu vertreiben, die keine gesundheitlichen Probleme hervorrufen. Philips kann wissenschaftlichen Studien zufolge bestätigen, dass bei ordnungs- und zweckgemäßem Gebrauch die Produkte von Philips sicher sind. Philips beteiligt sich aktiv an der Entwicklung internationaler EMV- und Sicherheitsstandards und kann dadurch zu einem frühen Zeitpunkt seine Produkte den neuen Standards anpassen.

Netzsicherung (nur Großbritannien)

Dieses Fernsehgerät ist mit einem geprüften Kunststoffnetzstecker ausgestattet. Sollte es erforderlich werden, die Netzsicherung auszuwechseln, muss diese durch eine Sicherung mit denselben Werten ersetzt werden, wie sie auf dem Stecker angegeben sind (z. B. **10 A**).

1. Entfernen Sie die Sicherungsabdeckung und die Sicherung.

- Die Ersatzsicherung muss BS 1362 entsprechen und das ASTA-Prüfzeichen tragen. Sollte die Sicherung verloren gehen, wenden Sie sich an Ihren Händler; um den richtigen Typ zu ermitteln.
 - Setzen Sie die Sicherungsabdeckung wieder auf.
- Um die Kompatibilität mit der EMV-Direktive aufrechtzuerhalten, darf der Netzstecker nicht vom Netzkabel entfernt werden.

Urheberrechte



VESA, FDMI und das Logo für VESA-kompatible Montage sind Marken der Video Electronics Standards Association.



Hergestellt unter der Lizenz von Dolby Laboratories. „Dolby“, „Pro Logic“ und das Symbol  sind Marken von Dolby Laboratories.



Hergestellt unter der Lizenz von BBE Sound, Inc. Lizenziert von BBE, Inc. unter einem oder mehreren der folgenden US-Patente: 5510752, 5736897. BBE und das BBE-Symbol sind eingetragene Marken von BBE Sound Inc.

Windows Media ist entweder eine registrierte Marke oder Marke von Microsoft Corporation in den Vereinigten Staaten und/oder anderen Ländern.

® Kensington und MicroSaver sind in den USA eingetragene Marken der ACCO World Corporation mit erteilten Eintragungen und anhängigen Anmeldungen in anderen Ländern weltweit.



DLNA[®], das DLNA-Logo und DNLA Certified[™] sind Marken, Dienstleistungsmarken bzw. Gütemarken der Digital Living Network Alliance.

Alle anderen eingetragenen Marken und nicht eingetragenen Marken sind Eigentum der jeweiligen Inhaber:

1 Wichtig

Lesen Sie dieses Benutzerhandbuch, bevor Sie das Produkt verwenden.

Beachten Sie den Inhalt dieses Abschnitts, und folgen Sie den Anweisungen sorgfältig. Die Garantie erstreckt sich nicht auf Schäden, die durch Nichtbeachtung der Anweisungen verursacht wurden.

1.1 Sicherheit

- Um Kurzschlüsse zu vermeiden, darf das Gerät nicht Regen oder Wasser ausgesetzt werden.
- Um die Gefahr von Feuer und elektrischen Schlägen zu vermeiden, darf sich in der Umgebung des Fernsehgeräts kein offenes Feuer befinden (z. B. brennende Kerzen).
- Das Fernsehgerät benötigt allseitig einen Lüftungsabstand von mindestens 10 cm.
- Halten Sie das Gerät fern von Heizkörpern und anderen Wärmequellen.
- Stellen Sie das Fernsehgerät nicht in umschlossenen Gehäusen auf, wie z. B. in einem Bücherregal. Stellen Sie sicher, dass der Luftstrom durch die Lüftungsöffnungen nicht durch Vorhänge, Schränke usw. behindert wird.
- Führen Sie keinen Gegenstand in die Lüftungsschlitze ein, um Beschädigungen zu vermeiden.
- Stellen Sie sicher, dass das Fernsehgerät nicht herunterfallen kann. Stellen Sie das Fernsehgerät auf einer ebenen und stabilen Oberfläche auf, und verwenden Sie ausschließlich den mitgelieferten Standfuß.
- Stellen Sie weder das Fernsehgerät noch andere Objekte auf das Netzkabel, um es nicht zu beschädigen. Ein beschädigtes Netzkabel stellt eine Brand- oder elektrische Stromschlaggefahr dar.
- Wenn das Fernsehgerät auf einen Drehständer oder an eine VESA-Wandhalterung montiert ist, achten Sie darauf, dass der Netzstecker unbelastet bleibt. Ein teilweise herausgezogener Netzstecker kann zu Lichtbogenbildung oder Bränden führen.

1.2 Pflege des Bildschirms

- Trennen Sie vor dem Reinigen den Netzstecker des Fernsehgeräts von der Steckdose.
- Reinigen Sie die Oberfläche mit einem weichen, feuchten Tuch. Verwenden Sie keine anderen Substanzen (chemischer Reiniger oder Haushaltsreiniger). Hierdurch könnte der Bildschirm beschädigt werden.
- Der Bildschirm darf auf keine Weise mit harten Gegenständen berührt werden, da er hierdurch dauerhaft zerkratzt oder beschädigt werden kann.
- Um Verformungen und Farbausbleichungen zu vermeiden, müssen Wassertropfen so rasch wie möglich abgewischt werden.
- Unbewegliche Bilder
Vermeiden Sie nach Möglichkeit die Anzeige unbeweglicher Bilder. Falls dies nicht möglich ist, verringern Sie Bildschirmkontrast und -helligkeit, um Schäden am Bildschirm zu vermeiden. Unbewegliche Bilder sind Bilder, die lange Zeit auf dem Bildschirm angezeigt werden. Beispiele für unbewegliche Bilder: Bildschirmmenüs, Videotextseiten, schwarze Balken, Börseninformationen, Fernsehsender-Logos, Zeitanzeigen usw.

1.3 Recycling

- Entsorgen Sie das Verpackungsmaterial an Ihrem örtlichen Wertstoffhof.
- Verbrauchte Batterien müssen gemäß den örtlichen Vorschriften sicher entsorgt werden.
- Dieses Geräts ist so konzipiert und hergestellt, dass die Werkstoffe recyclingfähig sind und wiederverwendet werden können.
- Das Gerät darf nicht mit dem normalen Hausmüll entsorgt werden. Informieren Sie sich oder fragen Sie Ihren Händler zu den lokalen Vorschriften für ein umweltfreundliches Recycling. Eine unkontrollierte Abfallentsorgung schadet der Umwelt und der Gesundheit. (EEC 2002/96/EC)



2 Ihr Fernsehgerät

In diesem Abschnitt finden Sie eine Übersicht zu den Bedienelementen und Funktionen des Fernsehgeräts.

2.1 Übersicht zum Fernsehgerät

Bedienelemente

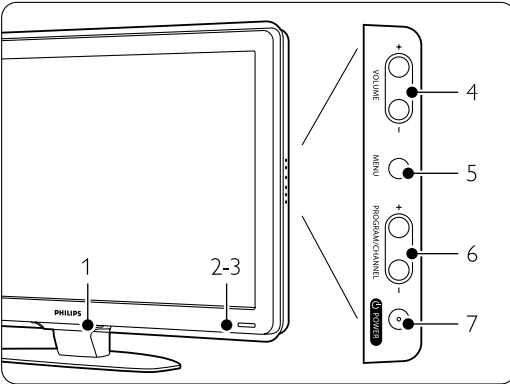

- 1 LightGuide
- 2 Anzeigeluchte
- 3 Fernbedienungssensor
- 4 Lautstärke erhöhen/verringern
- 5 Menü
- 6 Programm/Kanal aufwärts/abwärts
- 7 Netzschalter

Anschlüsse

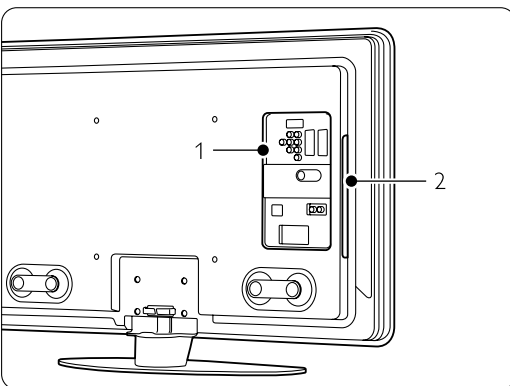

- 1 Rückseitige Anschlüsse
- 2 Seitliche Anschlüsse

Weitere Informationen finden Sie in Abschnitt 7 **Anschlüsse**.

Fernbedienung

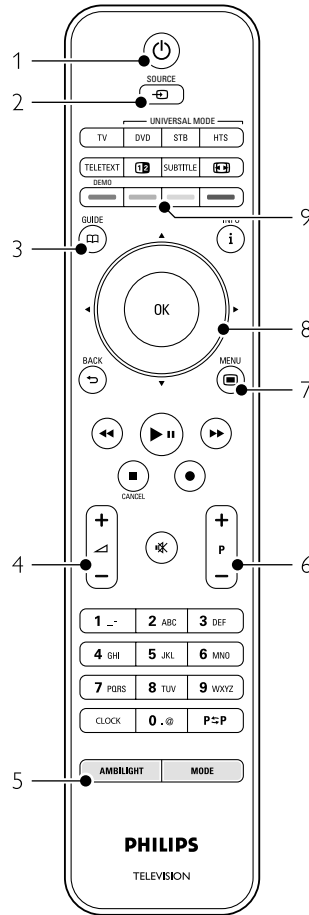

- 1 Einschalten oder in Standby-Modus schalten
- 2 Wiedergabe von einem angeschlossenen Gerät - DVD, VCR ...
- 3 Programmverzeichnis
- 4 Lautstärke erhöhen + oder verringern -
- 5 Ambilight Ein oder Aus
- 6 Programm/Kanal aufwärts/abwärts (+/-)
- 7 Menü Ein oder Aus
- 8 Navigationstaste und Drehcursor
- 9 Farbige Tasten

Weitere Informationen finden Sie in Abschnitt 5.1 **Übersicht zur Fernbedienung**.

2.2 Produkthighlights

Ihr neues Fernsehgerät ist mit den modernsten Innovationen der Audio- und Videotechnik ausgestattet.

Ihr Fernsehgerät bietet die folgenden Vorteile ...

Echte HD-LCD-Anzeige

Uneingeschränkte HD-Auflösung von 1920 × 1080 Pixeln, die höchste Auflösung von HD-Signalquellen. Sie bietet ein hervorragendes flimmerfreies Progressive Scan-Bild mit optimaler Helligkeit und prächtigen Farben.

Ambilight

Für ein entspannteres Fernseherlebnis mit verbesserter Bildwahrnehmung.

Perfect Pixel HD

Bietet die perfekte Bildqualität von jeder Quelle.

100 Hz Clear LCD (sofern vorgesehen)

100 Hz Clear LCD führt zu überragender Schärfe bei der Wiedergabe von Bewegungen, besseren Schwarzwerten, hohem Kontrast mit einem flimmerfreien, ruhigen Bild und einem größeren Blickwinkel.

Integrierter DVB-T/DVB-C-Tuner

Neben herkömmlichen analogen Fernsehprogrammen empfängt Ihr Fernsehgerät auch terrestrisches Digitalfernsehen und in manchen Ländern auch digitales Kabelfernsehen sowie digitale Radioprogramme.

EPG – Elektronische Programmzeitschrift

Die EPG zeigt das Fernsehprogramm für digitale Fernsehsendungen auf dem Bildschirm an. Die EPG erinnert Sie, wenn Sendungen beginnen, schaltet das Fernsehgerät ein usw.

HDMI-Anschlüsse

HDMI-Eingänge zum Anschluss von High Definition-Geräten höchster Qualität.

USB-/PC-Netzwerkanschluss

Multimedia-Anschluss für die schnelle Wiedergabe von Fotos und Musik.

Universalfernbedienung

Bei der Fernbedienung des Fernsehgeräts handelt es sich um eine Universalfernbedienung, mit der Sie andere Geräte bedienen können, beispielsweise DVD-Player und -Recorder, Digital Receiver (STB) oder Home Entertainment-Systeme (HTS) von Philips und vielen anderen Herstellern.

MPEG-4-Sendungen (sofern verfügbar)

Eine Videonorm von höherer Qualität, die bei Übertragungen im High Definition-Format zum Einsatz kommt.

3 Erste Schritte

In diesem Abschnitt finden Sie Informationen zur Aufstellung und Ersteinstallation des Fernsehgeräts.

3.1 Aufstellen des Fernsehgeräts

⚠️ Warnung

Lesen Sie die Sicherheitshinweise in Abschnitt 1.1 **Sicherheit** sorgfältig, bevor Sie das Fernsehgerät aufstellen.

- Großbildfernsehgeräte haben ein hohes Gewicht. Das Fernsehgerät sollte von mindestens zwei Personen getragen und bewegt werden.
- Der ideale Abstand zum Fernsehgerät beträgt das Dreifache der Bildschirmdiagonale.
- Um ideale Betrachtungsverhältnisse zu erreichen, muss das Fernsehgerät so aufgestellt werden, dass kein Umgebungslicht direkt auf den Bildschirm fällt.
- Der beste Ambilight-Effekt ergibt sich in Räumen mit abgedunkelter Beleuchtung.
- Für den besten Ambilight-Effekt stellen Sie das Fernsehgerät ca. 10 bis 20 cm von der Wand entfernt auf.

Buchse für Kensington-Schloss

Das Fernsehgerät weist an der Gehäuserückseite eine Buchse für ein Kensington-Schloss (nicht mitgeliefert) für den Diebstahlschutz auf.

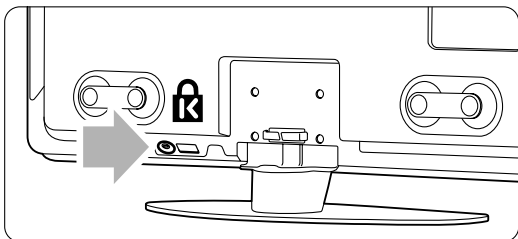

Bei Modellen mit 81 cm (32 Zoll) und 94 cm (37 Zoll) Bildschirmgröße.

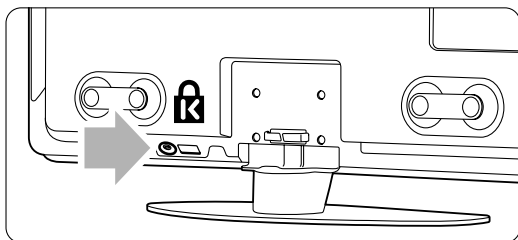

Bei Modellen mit 107 cm (42 Zoll), 119 cm (47 Zoll) und 132 cm (52 Zoll) Bildschirmgröße.

3.2 Wandmontage – VESA

⚠ Vorsicht

Berücksichtigen Sie bei der Wandmontage das Gewicht des Fernsehgeräts. Eine unsachgemäße Montage kann schwere Verletzungen oder Schäden zur Folge haben. **Koninklijke Philips Electronics N.V. übernimmt keine Haftung für eine unsachgemäße Montage oder daraus resultierende Unfälle oder Verletzungen.**

Das Fernsehgerät ist für eine VESA-kompatible Wandhalterung vorbereitet. Diese Halterung ist nicht im Lieferumfang enthalten. Sie benötigen einen der folgenden VESA-Codes, um die passende Halterung für Ihr Fernsehgerät zu erwerben.

81 cm (32 Zoll)	VESA MIS-F 200, 200, 6
94 cm (37 Zoll)	VESA MIS-F 200, 200, 8
107 cm (42 Zoll)	VESA MIS-F 300, 300, 8
119 cm (47 Zoll)	VESA MIS-F 400, 400, 8
132 cm (52 Zoll)	VESA MIS-F 400, 400, 8

Fragen Sie Ihren Händler nach weiteren Informationen zu Standfüßen und Halterungen zur Wandmontage.

VESA-Montagepunkte

Auf der Rückseite des Fernsehgeräts befinden sich vier Montagepunkte.

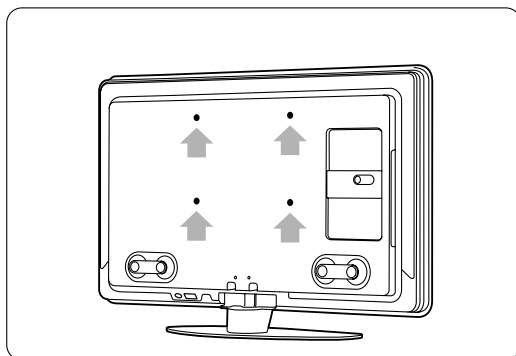

Bei Fernsehgeräten mit 81 cm (32 Zoll) Bildschirmgröße.

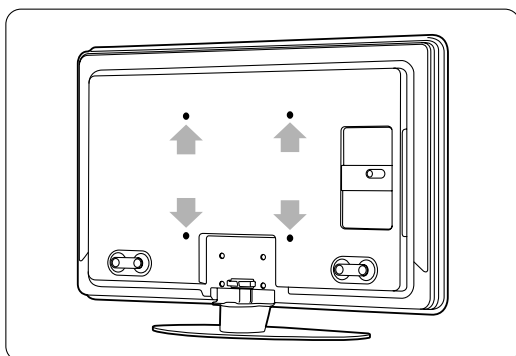

Bei anderen Bildschirmgröße.

Demontieren des Standfußes

- 1 Der Standfuß ist mit 4 Schrauben angeschraubt. Das Modell mit 81 cm (32 Zoll) Bildschirmgröße hat zwei Schrauben.

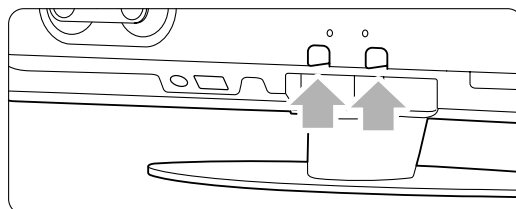

Bei Fernsehgeräten mit 81 cm (32 Zoll) Bildschirmgröße.

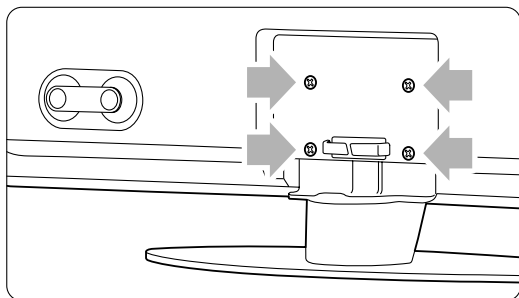

Bei anderen Bildschirmgrößen

- 2 Entfernen Sie die Schrauben.

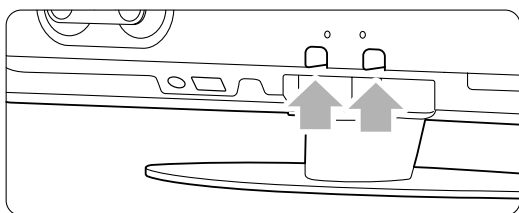

Zwei Schrauben bei dem Modell mit 81 cm (32 Zoll) Bildschirmgröße.

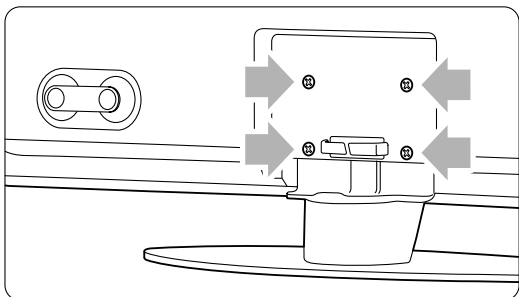

Vier Schrauben bei anderen Bildschirmgrößen.

- 3 Heben Sie das Fernsehgerät vom Standfuß.

3.3 Batterien für die Fernbedienung

- 1 Öffnen Sie die Batteriefachabdeckung an der Rückseite der Fernbedienung.
- 2 Legen Sie die 3 mitgelieferten Batterien (Typ AAA-LR03-1,5 V) ein. Vergewissern Sie sich, dass die Polmarkierungen + und - der Batterien richtig ausgerichtet sind (wie im Gehäuse gekennzeichnet).
- 3 Schließen Sie die Abdeckung.

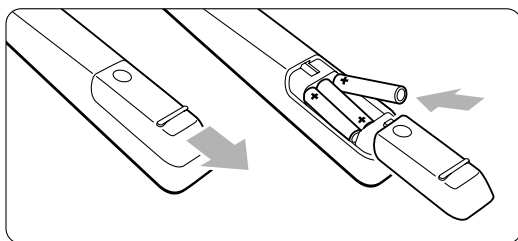

ⓘ Hinweis

Entnehmen Sie die Batterien, wenn Sie die Fernbedienung über einen längeren Zeitraum nicht verwenden.

3.4 Antennenkabel

- 1 Der Antennenanschluss befindet sich auf der Rückseite des Fernsehgeräts.
- 2 Stecken Sie das Antennenkabel fest in die Buchse **Antenna** .

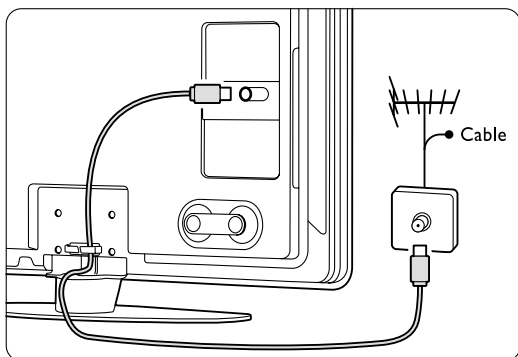

3.5 Netzkabel

Der Zugang zum Netzstecker in der Wandsteckdose muss jederzeit möglich sein. Erst wenn der Netzstecker aus der Steckdose gezogen wurde, ist das Fernsehgerät völlig stromlos und verbraucht keine Energie mehr. Dieses Fernsehgerät verbraucht im Standby-Betrieb sehr wenig Strom. Ziehen Sie dennoch den Netzstecker ab, wenn Sie das Fernsehgerät über einen längeren Zeitraum nicht verwenden, um Strom zu sparen.

- 1** Vergewissern Sie sich, dass die örtliche Netzspannung mit der auf dem Etikett an der Rückseite des Fernsehgeräts angegebenen Spannung übereinstimmt. Schließen Sie das Netzkabel nicht an, wenn die Spannung nicht übereinstimmt.
- 2** Stecken Sie den Netzstecker fest ein.

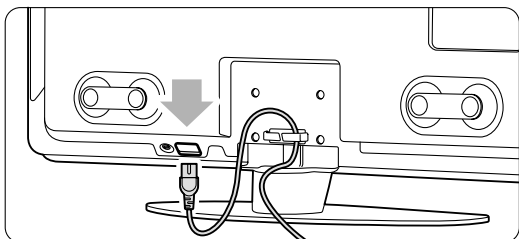

Bei Modellen mit 81 cm (32 Zoll) und 94 cm (37 Zoll) Bildschirmgröße.

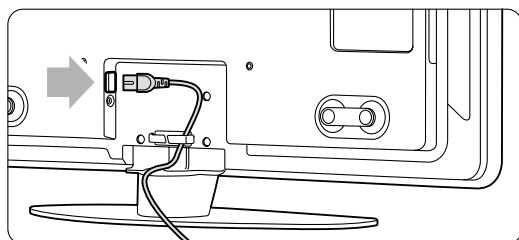

Bei Modellen mit 107 cm (42 Zoll), 119 cm (47 Zoll) und 132 cm (52 Zoll) Bildschirmgröße.

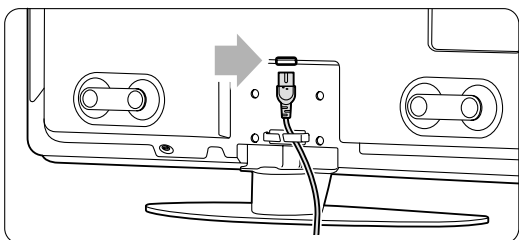

Bei 42PFL9803,

4 Verwenden des Fernsehgeräts



Hier erfahren Sie, wie Sie Ihr Fernsehgerät im täglichen Gebrauch bedienen.

4.1 Ein- und Ausschalten – Standby

Hinweis

Das Einschalten des Geräts kann bis zu 15 Sekunden dauern.

So schalten Sie das Fernsehgerät ein:

- Drücken Sie die Netztaste  auf der rechten Seite des Fernsehgeräts, wenn die Standby-LED nicht leuchtet.
- Drücken Sie die Taste  auf der Fernbedienung, wenn die Standby-LED leuchtet. Die LightGuide-LED blinkt während des Einschaltvorgangs und leuchtet kontinuierlich, wenn das Fernsehgerät betriebsbereit ist.

So schalten Sie das Fernsehgerät auf Standby:

- Drücken Sie auf der Fernbedienung die Taste . Die LightGuide-LED schaltet sich aus und die Standby-LED ein.

So schalten Sie das Fernsehgerät aus:

- Drücken Sie die Netztaste  auf der Seite des Fernsehgeräts. Die LightGuide-LED und die Standby-LED schalten sich aus.

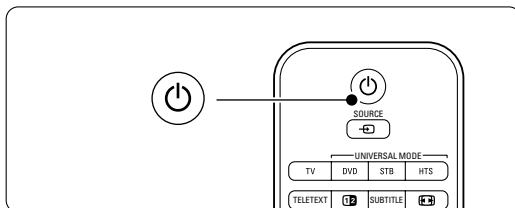
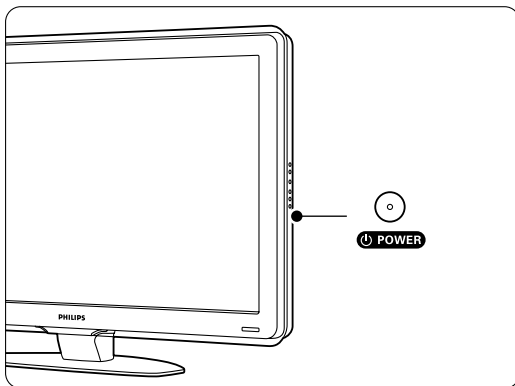



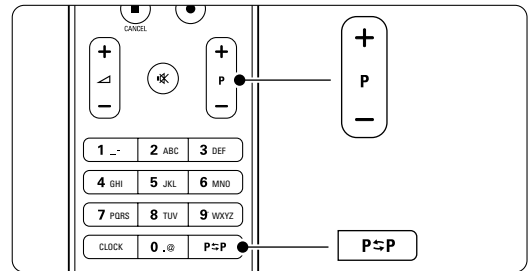

4.2 Fernsehen

4.2.1 Auswählen der Sender

- 1 So wählen Sie die Fernsehsender aus:
 - Geben Sie eine Nummer ein (1 bis 999), oder drücken Sie die Taste **P+** oder **P-** auf der Fernbedienung.
 - Drücken Sie die Taste **Program/Channel -** bzw. **Program/Channel +** am seitlichen Bedienfeld des Fernsehgeräts.
- 2 Drücken Sie die Taste **P⇄P** um zum zuvor angezeigten Sender oder angeschlossenen Gerät zurückzukehren.



4.2.2 Einstellen der Lautstärke

- 1 So stellen Sie die Lautstärke ein:
 - Drücken Sie die Taste  oder  auf der Fernbedienung.
 - Drücken Sie die Taste **Volume +** oder **Volume -** am seitlichen Bedienfeld des Fernsehgeräts.
- 2 So schalten Sie den Ton aus:
 - Drücken Sie die Taste .
 - Drücken Sie die Taste  erneut, um den Ton wieder einzuschalten.

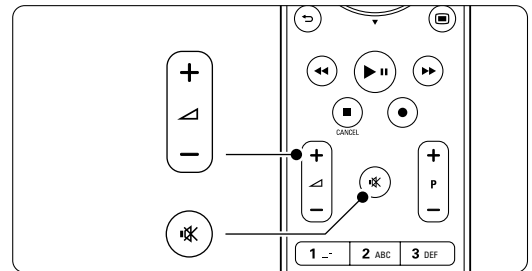

4.3 Fernsehempfang über Digital Receiver

- 1 Schalten Sie den Digital Receiver ein.
Auf dem Bildschirm sollte nun automatisch die Bildwiedergabe von Ihrem Receiver erfolgen.
- 2 Die Fernsendeder wählen Sie über die Fernbedienung des Digital Receivers aus.

Wenn die Bildwiedergabe nicht automatisch erfolgt:

- 1 Drücken Sie die Taste **Source** .
- 2 Drücken Sie die Taste **▲** oder **▼**, um den Anschluss auszuwählen, an den Sie den Digital Receiver angeschlossen haben.
- 3 Drücken Sie die Taste **OK**.

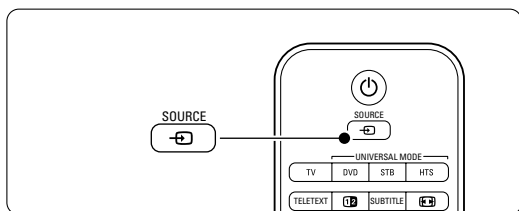

Hinweis

Wenn Sie bislang noch keine Geräte angeschlossen haben, sehe weitere Informationen in Abschnitt 7, Anschlüsse.

4.4 Wiedergabe von anderen Geräten

- 1 Schalten Sie das Gerät ein.
Auf dem Bildschirm sollte nun automatisch die Bildwiedergabe vom angeschlossenen Gerät erfolgen.

Wenn die Bildwiedergabe nicht automatisch erfolgt:

- 2 Drücken Sie die Taste **Source** .
- 3 Drücken Sie die Taste **▲** oder **▼**, um den Anschluss auszuwählen, an den Sie das Gerät angeschlossen haben.
- 4 Drücken Sie die Taste **OK**.



Hinweis

Wenn Sie bislang noch keine Geräte angeschlossen haben, sehe weitere Informationen in Abschnitt 7, Anschlüsse.

4.5 DVD-Wiedergabe

- 1 Schalten Sie den DVD-Player ein.
- 2 Legen Sie eine DVD in den Player ein. Das DVD-Bild wird möglicherweise automatisch auf dem Bildschirm angezeigt.
- 3 Drücken Sie die **Play**-taste  am DVD-Player.

Wenn die Bildwiedergabe nicht automatisch erfolgt:

- 1 Drücken Sie die Taste **Source** .
- 2 Drücken Sie die Taste **▲** oder **▼**, um den Anschluss auszuwählen, an den Sie den DVD-Player angeschlossen haben.
- 3 Drücken Sie die Taste **OK**. Warten Sie ein paar Sekunden, bis das Bild angezeigt wird.
- 4 Drücken Sie am DVD-Player die Taste **Play** .

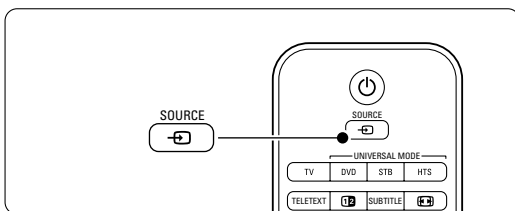

4.6 Auswählen einer Videotextseite

Die meisten Fernsehsender übertragen auch Videotextinformationen.

So zeigen Sie den Videotext an:

- 1 Drücken Sie die Taste **Teletext**.
Die Startseite wird angezeigt.
- 2 So wählen Sie die gewünschte Seite aus:
 - Geben Sie die Seitennummer mit den Zifferntasten ein.
 - Drücken Sie die Taste **P-** oder **P+** oder **▲** oder **▼** oder **↵**, um die nächste bzw. die vorherige Seite anzuzeigen.
 - Drücken Sie eine Farbtaste, um eine der farbigen gekennzeichneten Optionen am unteren Bildschirmrand auszuwählen.
 - Drücken Sie die Taste **P≡P**, um zu der vorher angezeigten Seite zurückzukehren.
- 3 Drücken Sie die Taste **Teletext** erneut, um den Videotext auszuschalten.

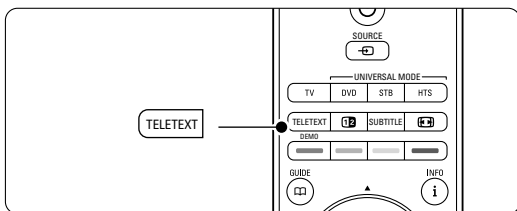

Hinweis

Nur für Großbritannien: Einige digitale Fernsehsender bieten dedizierte digitale Textdienste an (z. B. BBC1).

Weitere Informationen zu Videotext finden Sie in Abschnitt **5.6 Videotext**.

4.7 Ändern des Ambilight-Modus

Sie können beim Ambilight-Modus die Einstellungen Entspannt und Dynamisch auswählen. Im Modus Entspannt ändern sich die Farben weich und fließend mit den angezeigten Bildern, im Modus Dynamisch schnell und abrupt.

So stellen Sie den Ambilight-Modus ein:

- 1 Drücken Sie die Taste **Ambilight**, um den Modus zu aktivieren.
- 2 Drücken Sie die Taste **Mode**, um die Einstellung zwischen Entspannt und Dynamisch zu ändern.

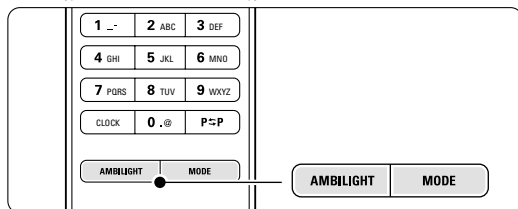

Die Moduseinstellungen sind nur verfügbar, wenn Sie im Menü Ambilight unter Farbe die Einstellung Active mode ausgewählt haben.

Wenn Sie die Farben als unveränderlich festgelegt haben, hat die Taste Mode keine Funktion. Weitere Informationen finden Sie in Abschnitt **5.5 Ambilight**.

LoungeLight-Modus (sofern vorgesehen)

Sie können Ambilight auch einschalten, wenn sich das Fernsehgerät im Standby-Modus befindet.

- 1 Drücken Sie die Taste **Ambilight**. Warten sie, bis sich die Ambilight-LED einschaltet.
- 2 Drücken Sie die Taste **Mode** mehrmals hintereinander, um die verfügbaren Ambilight-Effekte zu durchlaufen.

Weitere Informationen zu Ambilight finden Sie in Abschnitt **5.5 Ambilight**.

Tipp

Damit Ambilight richtig zur Wirkung kommt, sollten Sie die Raumbeleuchtung ausschalten oder abdunkeln.

5 Weitere Funktionen

In diesem Abschnitt werden erweiterte Funktionen Ihres Fernsehgeräts behandelt:

- Verwenden der Menüs
- Anpassen von Bild-, Ton- und Ambient-Einstellungen
- Weitere Details über Videotext
- Erstellen von Favoritenlisten



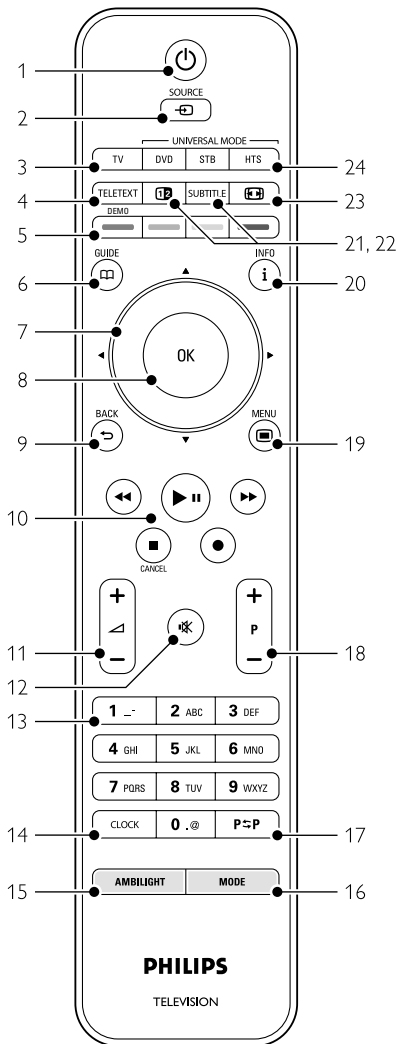

5.1 Fernbedienung

5.1.1 Übersicht zur Fernbedienung



- Vorteile der EPG (Elektronische Programmzeitschrift)
- Einstellen von Verriegelungen und Timern
- Einstellen von Untertiteln und Auswählen einer Untertitelsprache
- Anzeigen von Fotos oder Wiedergeben von Musiktiteln, die auf einem USB-Speichergerät, PC oder Heimnetzwerk gespeichert sind.

- Standby** Einschalten des Fernsehgeräts oder Schalten in den Standby-Modu.
- Source**
 - Ein-/Ausblenden des Menüs Quelle.
 - Auswählen eines angeschlossenen Geräts oder Rückkehr zum Fernsehbild.
- TV** Umschalten der Fernbedienung auf Fernseh wiedergabe.
- Teletext** Ein-/Ausblenden des Videotextes.
- Farbige Tasten**
 - Einfaches Auswählen von Videotextseiten.
 - Einfaches Auswählen von Aufgaben.
- Demo** Einblenden des Demomenüs und Aufrufen einer Demonstration der Funktionen des Fernsehgeräts.
- Guide** Ein-/Ausblenden der elektronischen Programmzeitschrift.
- Navigations-taste** Navigieren in Menüs (▲, ▼, ◀, ▶) bzw. Wechseln in Listen oder Einstellungen nach links oder recht.
- OK**
 - Anzeigen der Programmliste.
 - Aktivieren einer Einstellung.
- Taste Back** Auswählen des vorherigen Senders oder der vorherigen Videotextseite. Schließen der Programmliste.
- Audio- und Videotasten** ◀, ▶, ||, ▶▶, ■, ● Bedienen eines DVD-Players oder -Recorders, eines Blu-Ray-Players oder eines Videorecorders. **Cancel** (nur Großbritannien) Abbrechen von digitalen Textdiensten oder interaktiven Diensten.
- Lautstärke** Einstellen der Lautstärke.

- 12 **Stummschalten**  Aus-/Wiedereinschalten des Tons.
- 13 **Zifferntasten** Auswählen eines Fernsehsenders.
- 14 **Taste Clock** Anzeigen der Uhrzeit auf dem Bildschirm.
- 15 **Ambilight** Ein-/Ausschalten von Ambilight.
- 16 **Mode** Einstellen des dynamischen Ambilight-Effekts
- 17 **Zuvor angezeigten Sender P⇨P** Umschalten zum zuvor angezeigten Sender
- 18 **Taste +P-** Umschalten zum nächsten oder vorherigen Sender in der Programmliste.
- 19 **Menu**  Ein-/Ausblenden des Menüs
- 20 **Programminformationen i** Anzeigen der Programminformationen, sofern verfügbar.
- 21 **Dualbildtaste**  Anzeigen des Videotexts auf der rechten und des Fernsehbilds auf der linken Seite des Bildschirms.
- 22 **Subtitle** Aktivieren/Deaktivieren des Untertitelmodus.
- 23 **Breitbildtaste**  Auswählen des Bildformats.
- 24 **DVD STB HTS** Bedienen angeschlossener Geräte.

In Abschnitt 10 **Stichwortverzeichnis** können Sie den Handbuchabschnitt zu einer bestimmten Fernbedienungstaste nachschlagen.

5.1.2 Universalfernbedienung

Bei der Fernbedienung des Fernsehgeräts handelt es sich um eine Universalfernbedienung, mit der Sie andere Geräte bedienen können, beispielsweise DVD-Player und -Recorder, Digital Receiver (Set-Top-Boxen, STB) oder Home Entertainment-Systeme (HTS) von Philips und vielen anderen Herstellern.

- 1 Drücken Sie die Taste **DVD**, **STB** oder **HTS**, um einen DVD-Player, einen Kabel-Receiver (STB) oder ein Home Entertainment-System (HTS) auszuwählen. Die Taste blinkt, solange der jeweilige Modus aktiviert ist.
- 2 Verwenden Sie die entsprechenden Tasten auf der Fernbedienung, um das ausgewählte Gerät zu bedienen. Falls das Gerät nicht oder falsch reagiert, müssen Sie die Fernbedienung für das betreffende Gerät konfigurieren. Weitere Informationen finden Sie in Abschnitt 5.1.3 **Konfigurieren der Fernbedienung für bestimmte Geräte**.

- 3 Drücken Sie die Taste **TV**, um in den normalen Fernsehmodus zu wechseln. Wenn 30 Sekunden lang keine Taste gedrückt wird, wechselt die Fernbedienung in den normalen Fernsehmodus zurück.

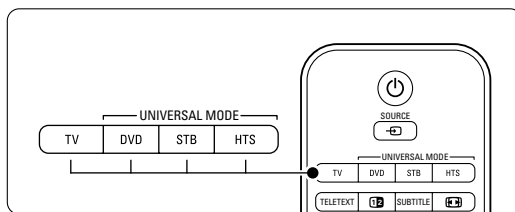

5.1.3 Konfigurieren der Fernbedienung für bestimmte Geräte.

Ihnen stehen drei Möglichkeiten zur Verfügung, um die Fernbedienung für ein Gerät eines bestimmten Herstellers zu programmieren.

Sie können:

- den Assistenten für die Universalfernbedienung verwenden.
- den Konfigurationscode einer Marke eingeben,
- eine automatische Suche starten.

Hinweis

Möglicherweise ist die Fernbedienung nicht mit allen Typen von DVD-Playern, Kabel-TV-Receivern und Home Entertainment-Systemen kompatibel.

1. Methode: Verwenden des Assistenten für die Universalfernbedienung

- 1 Schalten Sie das Gerät ein.
- 2 Drücken Sie 4 Sekunden lang die Taste **DVD**, **STB** oder **HTS**, um den gewünschten Universalmodus auszuwählen, oder drücken Sie die Taste **Menu** , wählen Sie Konfiguration > Einstellung > **Fernbedienungsassistent**, und drücken Sie zur Bestätigung die Taste **▶**.
 - **DVD** steht für DVD, DVD-R, Festplatte (HDD) und Blu-ray-Disc
 - **STB** steht für Digital Receiver und Set-Top-Boxen (Kabel, Satellit)
 - **HTS** steht für Home Entertainment-Systeme, Audio/Videosysteme

Für die Fernbedienung ist jetzt der ausgewählte Programmiermodus aktiviert. Folgen Sie den Anweisungen auf dem Bildschirm.

Hinweis

Achten Sie darauf, dass sich das Fernseh- sowie das Empfangsgerät innerhalb der Reichweite der Fernbedienung befinden.

2. Methode: Direktes Eingeben des Konfigurationscodes

Statt den Assistenten für die Universalfernbedienung zu verwenden, können Sie einen Konfigurationscode auch direkt eingeben. Am Ende dieses Handbuchs finden Sie eine Liste mit Codes, die nach Marke und Gerät sortiert sind.

- 1 Drücken Sie gleichzeitig die Taste **DVD, STB** oder **HTS** und **OK** 4 Sekunden lang, um den gewünschten Universalmodus auszuwählen.
- 2 Geben Sie den dreistelligen Code für den Gerätetyp und die Gerätemarke ein. Für einige Marken sind mehrere Konfigurationscodes verfügbar. Sie müssen den jeweils gültigen Code herausfinden. Dazu können Sie die Codes nacheinander ausprobieren. Wenn Sie einen gültigen Code eingegeben haben, blinken zur Bestätigung alle Universal-modustasten. Wenn Sie einen ungültigen Code eingegeben haben, leuchten 2 Sekunden lang sämtliche Universalmodustasten auf. Wiederholen Sie Schritt 2 mit einem anderen Code.
- 3 Richten Sie die Fernbedienung auf das Gerät, und drücken Sie die Taste , um zu testen, ob das Gerät den Code erkannt hat. Testen Sie nach der Erkennung, ob Sie alle Funktionen betätigen können. Wenn der Code nicht erkannt wurde oder sich nicht alle Funktionen betätigen lassen, wiederholen Sie Schritt 1 und 2 mit einem der anderen Konfigurationscodes für Ihre Marke.

3. Methode: Automatisches Suchen aller Codes

Wenn Sie weder die Gerätemarke noch einen gültigen Code ermitteln können, ist es möglich, alle Codes automatisch durchzusuchen. Die automatische Suche kann mehrere Minuten in Anspruch nehmen. Wenn mit der automatischen Suche auch kein Konfigurationscode ermittelt werden kann, ist es nicht möglich, das jeweilige Gerät mit der Fernbedienung zu bedienen. Verwenden Sie in diesem Fall die zum Gerät gehörende Fernbedienung.

- 1 Schalten Sie das Gerät ein, für das Sie die Fernbedienung konfigurieren möchten.
- 2 Richten Sie die Fernbedienung während der automatische Suche auf das Gerät.
- 3 Drücken Sie gleichzeitig die Taste **DVD, STB** oder **HTS** und **OK** 4 Sekunden lang, um den gewünschten Universalbediencode auszuwählen. Die gewählte Universalmodustaste leuchtet kontinuierlich.
- 4 Drücken Sie die Taste **OK**, um die automatische Suche zu starten. Alle zwei Sekunden, wenn ein neuer Code gesendet wird, blinkt die Taste .

Richten Sie die Fernbedienung weiterhin auf das Gerät.



- 5 Wenn das Gerät ausgeschaltet wird, drücken Sie die Taste **OK**, um die Suche zu beenden.
- 6 Drücken Sie die Taste , um das Gerät einzuschalten.
- 7 Probieren Sie mit den Tasten der Fernbedienung aus, ob Sie alle Funktionen betätigen können. Falls Sie nicht alle Funktionen betätigen können, drücken Sie erneut die Taste **OK**, um die automatische Suche nach einem passendem Code fortzusetzen.
- 8 Wenn Sie alle Funktionen betätigen können, drücken Sie zur Bestätigung die aktuell verwendete Universalmodustaste. Dadurch wird auch die automatische Suche beendet.

Hinweis:

Um die automatische Suche kurzzeitig zu unterbrechen, drücken Sie **OK**. Drücken Sie **▲** oder **▼**, um die Codes nacheinander in Vorwärts- oder Rückwärtsrichtung nach einem gültigen Code für das Gerät zu durchsuchen, oder drücken Sie erneut **OK**, um die automatische Suche fortzusetzen.

5.1.4 Dauerhaftes Beibehalten des ausgewählten Universalmodus

Wenn Sie die Taste **DVD, STB** oder **HTS** drücken, können Sie mit der Fernbedienung andere Geräte bedienen. Wenn 30 Sekunden lang keine Taste gedrückt wird, wechselt die Fernbedienung zurück in den normalen TV-Modus. Sie können die Fernbedienung so einstellen, dass ein Universalmodus so lange beibehalten wird, bis ein anderer Universalmodus ausgewählt wird. Hiermit wird der Wechsel in den Fernsehmodus deaktiviert, der normalerweise nach 30 Sekunden erfolgt.

- 1 Drücken Sie die Taste **TV**.
- 2 Drücken Sie gleichzeitig die Tasten **OK** und  4 Sekunden lang. Die Taste  leuchtet 2 Sekunden lang.

Jetzt wechselt die Fernbedienung nicht mehr in den normalen Fernsehmodus zurück. Wenn die Fernbedienung nach 30 Sekunden wieder in den normalen Fernsehmodus wechseln soll, führen Sie dieselben Schritte 1 und 2 aus.

5.1.5 Übersicht über Gerätefunktionen

Wenn die Fernbedienung für ein bestimmtes Gerät konfiguriert ist, haben alle Tasten ihre ursprüngliche Funktion. Ausgenommen hiervon sind die hier erwähnten Tasten.

- **DVD-Player**
Taste **Menu** = DVD-Menü
P+/- = Nächstes/vorheriges DVD-Kapitel
- **DVD-Recorder**
Taste **◀** = Vorheriges Kapitel auf der DVD-R
Taste **▶** = Nächstes Kapitel auf der DVD-R
- **DVD-Recorder mit Festplatte**
Taste **Menu** = Anzeige des Festplatteninhalts auf dem DVD-R
Taste **◀** = Vorheriges Kapitel auf der DVD-R-Festplatte
Taste **▶** = Nächstes Kapitel auf der DVD-R-Festplatte
- **Blu-ray-Disc-Player**
Taste **📀** = Inhalt der Blu-Ray-Disc
Taste **Menu** = Menü der Blu-Ray-Disc
- **Digitalreceiver oder Satellitenempfänger**
Keine Änderung der Funktionen.
- **Home Entertainment-System**
Taste **Menu** = Disc-Menü des Home Entertainment-Systems
Taste **📶** = Lautstärke des Home Entertainment-Systems
Taste **P+/-** = Vor/zurück beim Home Entertainment-System

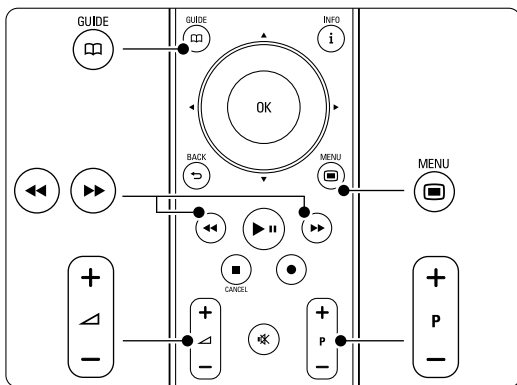

5.1.6 Konfigurationscodes für die Fernbedienung

Die Konfigurationscodes befinden sich in einer Liste am Ende dieses Handbuchs.

5.2 LightGuide-Helligkeit



Die LightGuide-LED auf der Vorderseite des Fernsehgeräts zeigt den Einschaltvorgang des Fernsehgeräts an. Nach dem Einschalten leuchtet die LightGuide-LED kontinuierlich. Sie können die Lichtstärke der LED einstellen oder die LED nach dem Einschalten ausschalten.

- 1 Drücken Sie die Taste **Menu** , und wählen Sie **Konfiguration > Einstellung > Bevorzugte Einstellungen > LightGuide-Helligkeit**.
- 2 Drücken Sie die Taste **▶**, um die Liste einzublenden.
- 3 Drücken Sie die Taste **▲** oder **▼**, um eine Helligkeit zwischen 0 (aus) und 4 einzustellen.

5.3 TV-Menüs

Mithilfe der Bildschirmenüs können Sie das Fernsehgerät installieren, die Bild-, Ton- und Ambientlight-Einstellungen anpassen und auf Funktionen zugreifen. In diesem Abschnitt finden Sie eine Übersicht zu den Menüs und eine Beschreibung der Navigationsfunktionen.

5.3.1 Menü

- 1 Drücken Sie die Taste **Menu** , um das TV-Menü anzuzeigen.
- 2 Drücken Sie die Taste **Menu** , um das TV-Menü zu schließen.

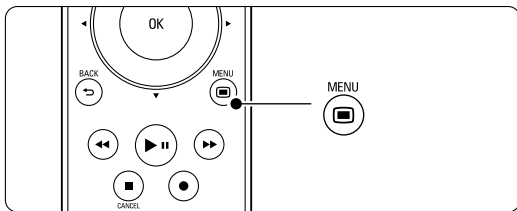

Das TV-Menü umfasst folgende Einträge:

TV-Menü
Smart Settings
Bild
Ton
Ambilight
Einstell.-Hilfep...
Sonderfunktionen
Konfiguration

- **Smart Settings**
Wählen Sie diesen Eintrag, um eine der vordefinierten Einstellungen für das Fernsehgerät zu aktivieren. Jede Einstellung umfasst bestimmte Einstellungen für Bild, Ton und Ambientlight.
- **Bild**
Wählen Sie diesen Menüeintrag, um alle Bildeinstellungen anzupassen.
- **Ton**
Wählen Sie diesen Menüeintrag, um alle Toneinstellungen anzupassen.

- **Ambilight**

Wählen Sie diesen Menüeintrag, um alle Ambilight-Einstellungen anzupassen.

- **Einstellungen-Hilfeprogramm**

Das Einstellungen-Hilfeprogramm erleichtert Ihnen das Festlegen der Grundeinstellungen für Bild, Ton und Ambilight.

- **Sonderfunktionen**

Wählen Sie diesen Eintrag, um Einstellungen für die Sonderfunktionen vorzunehmen.

- **Konfiguration**

Über diesen Menüeintrag können Sie:

- die Senderinstallation durchführen und die Software des Fernsehgeräts aktualisieren
- den Fernbedienungsassistenten aufrufen, der Sie bei der Konfiguration der Fernbedienung zum Bedienen anderer Geräte unterstützt
- den Anschlussassistenten aufrufen, der Sie beim Anschluss der Geräte an das Fernsehgerät unterstützt

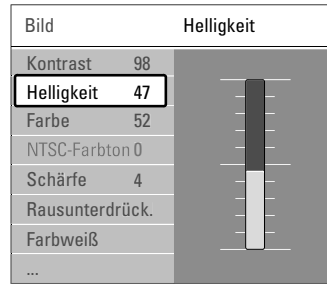

- 5 Drücken Sie die Taste **▶**, um zur Helligkeitseinstellung zu gelangen.

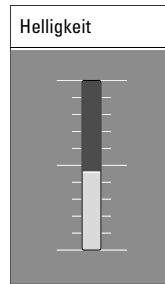

- 6 Drücken Sie die Taste **▲** oder **▼**, um die Einstellung anzupassen.
- 7 Drücken Sie die Taste **◀**, um zu den Bildeinstellungen zurückzugelangen, oder drücken Sie die Taste **Menu** , um das TV-Menü zu schließen.

 **Hinweis:**

Wenn digitale Sender empfangen werden, sind weitere Optionen verfügbar.

5.3.2 Verwenden der Menüs

Das folgende Beispiel zeigt Ihnen die Verwendung der Menüs.

- 1 Drücken Sie die Taste **Menu** .

Das TV-Menü wird auf dem Bildschirm angezeigt.



- 2 Drücken Sie Taste **▲** oder **▼**, um **Bild** auszuwählen.
- 3 Drücken Sie die Taste **▶**, um zu den Bildeinstellungen zu gelangen.

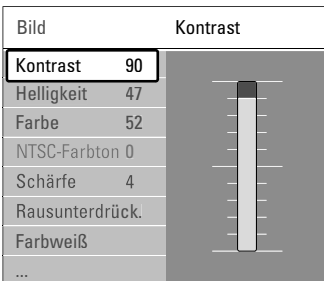

- 4 Drücken Sie die Taste **▼**, um Helligkeit auszuwählen.

5.4 Bild- und Toneinstellungen

Beim ersten Einschalten des Fernsehgeräts haben Sie die bevorzugten Einstellungen für Bild, Ton und Ambilight ausgewählt. In den folgenden Abschnitten wird beschrieben, wie Sie diese Einstellungen ändern.

5.4.1 Smart Settings

Zurücksetzen des Fernsehgeräts auf eine der vordefinierten Einstellungen. Jede Einstellung umfasst bestimmte Einstellungen für Bild, Ton und Ambilight.

- 1 Drücken Sie die Taste **Menu** , und wählen Sie **Smart Settings**.
- 2 Drücken Sie die Taste **▶**, um die Liste einzublenden.
- 3 Drücken Sie die Taste **▲** oder **▼**, um eine Einstellung auszuwählen.

- 4 Drücken Sie die Taste **OK**.
- 5 Drücken Sie die Taste **Menu** , um das TV-Menü zu schließen.

Smart Settings: PP-Werte, Lebhaft, Standard, Film, Energiespar Mod., Spiel.

5.4.2 Einstellungen-Hilfeprogramm

Das Einstellungen-Hilfeprogramm begleitet Sie durch die grundlegenden Einstellungen von Bild und Ton, so dass Sie diese mühelos vornehmen können. Folgen Sie den Anweisungen auf dem Bildschirm.

- 1 Drücken Sie die Taste **Menu** , wählen Sie **Einstell.-Hilfepgr.**, und drücken Sie die Taste **▶**, um das Programm aufzurufen.
- 2 Drücken Sie die grüne Taste, um den Assistenten zu starten.
- 3 Drücken Sie die Taste **◀** oder **▶**, um die linke oder rechte Seite auszuwählen und damit ihre Auswahl zu treffen.
- 4 Drücken Sie die grüne Taste, um zur nächsten Einstellung zu wechseln.
Der Assistent durchläuft mehrere Einstellungen. Nach Abschluss, drücken Sie die grüne Taste, um alle Ihre Einstellungen zu speichern.

5.4.3 Bildeinstellungen

In diesem Abschnitt wird die Anpassung der einzelnen Bildeinstellungen beschrieben.

- 1 Drücken Sie die Taste **Menu** .
- 2 Wählen Sie **Bild**, und drücken Sie die Taste **▶**, um die Liste einzublenden.
- 3 Drücken Sie die Taste **▲** oder **▼**, um eine Einstellung auszuwählen.

TV-Menü	Bild
Smart Settings	Kontrast
Bild	Helligkeit
Ton	Farbe
Ambilight	NTSC-Farbtön
Einstell.-Hilfepgr...	Schärfe
Sonderfunktionen	Rausunterdrück.
Konfiguration	Farbweiß
	Perfect Pixel HD
	Active control
	Lichtsensoren
	Bildformat
	Autom.Format Mod.

- **Kontrast**
Ändert die Helligkeit der hellen Bildteile, aber lässt die der dunklen Bildteile unverändert.
- **Helligkeit**
Ändert die Helligkeit des gesamten Bildes.

- **Farbe**
Ändert die Farbsättigung.
- **NTSC-Farbtön**
Bei NTSC-Sendungen gleicht diese Einstellung die Farbabweichungen aus.
- **Schärfe**
Ändert die Bildschärfe feiner Details.
- **Rausunterdrück.**
Filtert und verringert das Bildrauschen. Wählen Sie die Einstellung Minimum, Mittel, Maximum oder Aus.
- **Farbweiß**
Legt die Farben auf Normal, Warm (rötlich) oder Kalt (bläulich) fest. Wählen Sie Personalisiert, um im Menü Personalisiert eigene Einstellungen festzulegen.
 - **Personalisiert**
Drücken Sie die grüne Taste, um die einzelnen Schieberegler auszuwählen, deren Werte Sie ändern möchten:
 - R-WP Weißpunkt rot
 - G-WP Weißpunkt grün
 - B-WP Weißpunkt blau
 - R-BL Schwarzwert rot
 - G-BL Schwarzwert grün
- **Perfect Pixel HD**
Steuert die erweiterten Einstellungen der Perfect Pixel HD-Engine, die zu Verbesserungen bei Schärfe, Kontrast, Farbe und Bewegung führen.

Bild	Perfect Pixel HD
...	HD Natural Motion
Rausunterdrück.	100 Hz Clear LCD
Farbweiß	Erweit. Schärfe
Perfect Pixel HD	Dynamic Contrast
Active control	Dynam. Hintergr...
Lichtsensoren	MPEG-Artefaktunt...
Bildformat	Farboptimierung
Autom.Format Mod.	

- **HD Natural Motion**
Beseitigt Bewegungsunregelmäßigkeiten und bewirkt insbesondere bei Filmen fließende Bewegungen.
- **100 Hz Clear LCD** (sofern vorgesehen)
Führt zu überragender Schärfe bei der Wiedergabe von Bewegungen, zu besseren Schwarzwerten, hohem Kontrast mit flimmerfreiem, ruhigem Bild und einem größeren Blickwinkel.
- **Erweit. Schärfe**
Ermöglicht insbesondere bei Linien und Konturen überragende Bildschärfe.

- **Dynamic Contrast**
Legt den Wert fest, bei dem das Fernsehgerät automatisch Details in dunklen, mittelhellen und hellen Bereichen des Bilds optimiert.
- **Dynamisches Hintergrundbeleuchtung**
Legt den Wert fest, bei dem der Stromverbrauch durch Verringerung der Bildschirmhelligkeit gesenkt werden kann. Sie haben die Wahl zwischen dem günstigsten Stromverbrauch oder der besten Bildhelligkeit.
- **MPEG-Artefaktunterdrückung**
Glättet die Übergänge bei digitalen Inhalten.
- **Farboptimierung**
Bewirkt lebhaftere Farben und verbessert die Auflösung der Details bei hellen Farben.
- **Active Control**
Korrigiert alle eingehenden Signale, um die bestmögliche Bildqualität zu erzielen. Schaltet Active Control ein bzw. aus.
- **Lichtsensord**
Passt die Bild- und Ambient-Einstellungen an die Beleuchtungsbedingungen im Raum an. Schaltet den Lichtsensor ein bzw. aus.
- **Bildformat / Autom. Format Mod.**
Weitere Informationen finden Sie in Abschnitt **5.4.4 Breitbildformat**.

- **Autom. Format** (Nicht für PCs)
Vergrößert das Bild automatisch, um den Bildschirm auszufüllen. Die Untertitel bleiben sichtbar. Es gibt zwei Möglichkeiten zum Einstellen der automatische Formatauswahl.

1 Wählen Sie im Menü Bild > **Autom. Format Mod.**

- 2** Wählen Sie **Automatische Bildfüllung**, um den Bildschirm so weit wie möglich auszufüllen. Wählen Sie **Autozoom**, um das Originalbildformat beizubehalten. Bei dieser Funktion bleiben möglicherweise schwarze Streifen sichtbar.

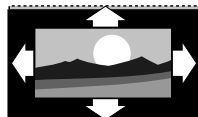

- **Super-Zoom** (nicht für HD)
Entfernt die seitlichen schwarzen Balken bei 4:3-Sendungen. Es entsteht eine minimale Bildverzerrung.

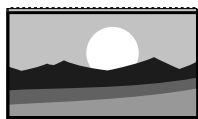

- **4:3** (nicht für HD)
Zeigt das klassische 4:3-Format an.



- **Zoom 14:9** (Nicht für HD)
Stellt das Bildformat auf 14:9 um.



- **Zoom 16:9** (Nicht für HD)
Stellt das Bildformat auf 16:9 um.

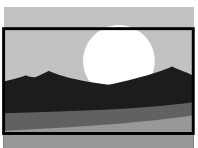

- **Breitbild**
Streckt das Bildformat auf 16:9.

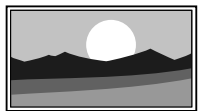

- **Unskaliert** (Nur für HD und PC)
Maximale Schärfe. An den Rändern können Verzerrungen auftreten. Schwarze Streifen können bei der Bildübertragung vom PC auftreten.

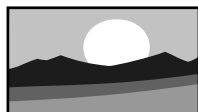

5.4.4 Breitbildformat

Vermeidet schwarze Balken an den Seiten bzw. ober- und unterhalb des Bildes. Ändert das Bildformat auf ein den Bildschirm ausfüllendes Format.

- 1** Drücken Sie die Taste , um das Menü Bildformat aufzurufen.

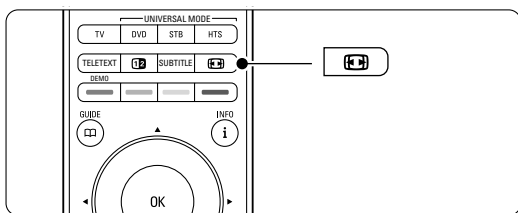

- 2** Drücken Sie die Taste **▲** oder **▼**, um ein verfügbares Bildformat auszuwählen.
- 3** Drücken Sie die Taste **OK**.
- 4** Drücken Sie die Taste **▲**, um das Bild nach oben zu verschieben, so dass teilweise verdeckte Untertitel sichtbar sind.

Tipp

Um Bildverzerrungen so gering wie möglich zu halten, wird die Einstellung Autom. Format empfohlen.

Hinweis



Vergessen Sie nicht, den Anschluss im Menü Anschlüsse zu benennen. Weitere Informationen finden Sie in Abschnitt **7.5.1 Benennen von Geräten**.

5.4.5 Toneinstellungen

In diesem Abschnitt wird die Anpassung aller Toneinstellungen beschrieben.

- 1** Drücken Sie die Taste **Menu**  auf der Fernbedienung, und wählen Sie **Ton**.
- 2** Drücken Sie die Taste **▶**, um die Liste einzublenden.
- 3** Drücken Sie die Taste **▲** oder **▼**, um eine Einstellung auszuwählen.

TV-Menü	Ton
Smart Settings	Entzerrer
Bild	Lautstärke
Ton	Lautst.-Sehbeeintr.
Ambilight	Balance
Einstell.-Hilfep...	Audiosprache
Sonderfunktionen	Dual I/II
Konfiguration	Mono/Stereo
	TV Lautsprecher
	Raumklang Modus
	Kopfhörerlautst...
	Autom. lautstärk...
	Programmlautst...
	Autom. Raumklang

- **Entzerrer**
Ändert die Tiefen- und Höheneinstellungen des Tons. Wählen Sie die einzelnen Schieberegler aus, um die Einstellung zu ändern.
- **Lautstärke**
Ändert die Lautstärke. Beim Anpassen der Lautstärke mit  wird ein Lautstärke-Schieberegler angezeigt. Um ihn auszublenden, drücken Sie die Taste Menu, wählen Sie Konfiguration > Einstellung > **Bevorzugte Einstellungen**, und drücken Sie die Taste **▶**, um die Liste anzuzeigen. Wählen Sie anschließend unter Lautstärke-Schieberegler die Einstellung **Aus**.
- **Lautst. – Sehbeeintr.** (nur Großbritannien)
Ändert die Lautstärke für die im Menü Konfiguration, Einstellung ausgewählten Audiosprachefunktionen für Personen mit Sehbeeinträchtigungen. Weitere Informationen finden Sie im Abschnitt **6.1 Automatische Senderinstallation**.
- **Balance**
Passt die Balance-Einstellung des linken und rechten Lautsprechers an Ihre Hörposition an.
- **Audiosprache**
Wenn digitale Sender empfangen werden, ist für die aktuelle Sendung gegebenenfalls eine Liste von Audiosprachen verfügbar.
Die dauerhafte Änderung der Audiosprache wird in Abschnitt **6 Senderinstallation** beschrieben.
- **Dual I/II**
Soweit diese übertragen werden, können Sie zwischen zwei verschiedenen Sprachen wählen.
- **Mono/Stereo**
Soweit Stereosignale übertragen werden, können Sie für jeden Fernsehsender zwischen Mono und Stereo wählen.
- **TV Lautsprecher**
Wenn Sie ein Audiosystem an das Fernsehgerät angeschlossen haben, können Sie die Lautsprecher des Fernsehgeräts ausschalten.
Falls das Audiosystem Easylink unterstützt, lesen Sie weitere Informationen im Abschnitt **7.2.2 Easylink**. Wählen Sie die Einstellung **Automatisch**, um den Ton des Fernsehgeräts automatisch vom Audiosystem wiederzugeben.
- **Raumklang-Mode**
Zur Auswahl eines besseren Raumklangs, sofern übertragen bzw. von einem angeschlossenen Gerät verfügbar.
- **Kopfhörerlautstärke**
Ändert die Kopfhörerlautstärke. Mit der Taste  auf der Fernbedienung können Sie die Lautsprecher des Fernsehgeräts stumm schalten.
- **Autom. Lautstärk.**
Verringert plötzliche Lautstärkeschwankungen, z. B. beim Beginn von Werbesendungen oder beim Umschalten zwischen den einzelnen Sendern. Wählen Sie die Option **Ein** bzw. **Aus**.
- **Programmlautstärke**
Gleicht Lautstärkeunterschiede zwischen den Sendern oder angeschlossenen Geräten aus.
- 1** Schalten Sie auf den Sender oder das Gerät, bei dem Sie die Lautstärkeunterschiede ausgleichen möchten.
- 2** Wählen Sie **Programmlautstärke** im Menü **Ton**, und ändern Sie den Lautstärkepegel.
- **Automatischer Raumklang**
Schaltet das Fernsehgerät automatisch in den besten der übertragenen Surround Sound-Modi. Wählen Sie die Option **Ein** bzw. **Aus**.

5.5 Ambilight

In diesem Abschnitt wird die Anpassung der Ambilight-Einstellungen beschrieben.

- 1 Drücken Sie die Taste **Menu**  auf der Fernbedienung, und wählen Sie **Ambilight**.
- 2 Drücken Sie die Taste **▶**, um die Liste einzublenden.
- 3 Drücken Sie die Taste **▲** oder **▼**, um eine Einstellung auszuwählen.

TV-Menü	Ambilight
Smart Settings	Ambilight
Bild	Aktiv-Modus
Ton	Helligkeit
Ambilight	Farbe
Einstell.-Hilfep...	Teilung
Sonderfunktionen	
Konfiguration	

- **Ambilight**
Schaltet Ambilight ein bzw. aus.
- **Active mode**
Passt Ambilight zwischen den Einstellungen Entspannt und Dynamisch an. Nur verfügbar, wenn Active mode im Menü Ambilight unter Farbe ausgewählt wurde.
Entspannt Die Farben von Ambilight ändern sich fließend mit den Bildern auf dem Bildschirm.
Dynamisch Ambilight reagiert rasch mit schnellen Änderungen.
- **Helligkeit**
Ändert die Lichtstärke von Ambilight.
- **Farbe**
Die Ambilight-Farbe wird entweder auf dynamisches Verhalten (Active mode) oder eine der vordefinierten unveränderlichen Ambilight-Farben eingestellt. **Personalisiert** Ermöglicht die Feinabstimmung einer unveränderlichen Farbe.

Ambilight	Farbe
Ambilight	Aktiv-Modus
Aktiv-Modus	Warmweiß
Helligkeit	Kaltweiß
Farbe	Blau
Teilung	Personalisiert

- **Teilung** Legt den Ambilight-Farbunterschied auf beiden TV-Bildschirmseiten fest. Teilung bewirkt ein dynamisches, aber einfarbiges Ambilight.

⚠ Vorsicht

Um Empfangsprobleme bei Infrarotfernbedienungen zu vermeiden, sollten Sie andere Geräte nicht im Wirkungsbereich von Ambilight aufstellen.

5.6 Videotext

Ihr Fernsehgerät verfügt über einen 1200-Seiten-Speicher, der die übertragenen Videotextseiten und -unterseiten speichert, um die Wartezeit zum Laden der Seiten zu verringern.

Die Auswahl einer Videotextseite wird in Abschnitt 4.6 **Auswählen einer Videotextseite** beschrieben.

5.6.1 Auswählen einer Videotextsprache

Bei bestimmten digitalen Fernsehsendern können Sie Ihre bevorzugte Videotextsprache auswählen. Weitere Informationen finden Sie im Abschnitt 6.1 **Automatische Senderinstallation**.

5.6.2 Auswählen von Unterseiten

Eine Videotextseite kann unter ihrer Seitennummer mehrere Unterseiten enthalten. Die Seiten werden neben der Seitennummer der Hauptseite auf einer Leiste angezeigt.

- 1 Drücken Sie die Taste **Teletext**.
- 2 Wählen Sie eine Videotextseite aus.
- 3 Drücken Sie die Taste **◀** oder **▶**, um eine Unterseite auszuwählen.

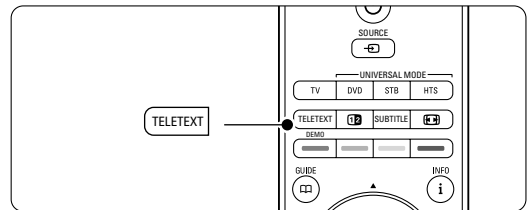

5.6.3 Auswählen von TOP Videotextübertragungen

TOP-Text (Table Of Pages) wird nicht von allen Fernsehsendern übertragen. Dieses System ermöglicht einen einfachen Wechsel zwischen den Themen, ohne Seitennummern einzugeben.

- 1 Drücken Sie die Taste **Teletext**.
- 2 Drücken Sie die Taste **i**.
Die TOP-Text-Übersicht wird angezeigt.
- 3 Wählen Sie mit den Tasten **◀** oder **▶**, **▲** oder **▼** ein Thema aus.

- 4** Drücken Sie die Taste **OK**, um die Seite anzuzeigen.

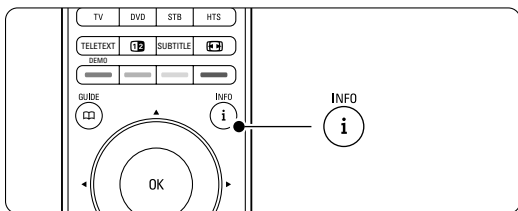

- 5** Drücken Sie die Taste **[H]** erneut, um zur normalen Seitengröße zurückzukehren.

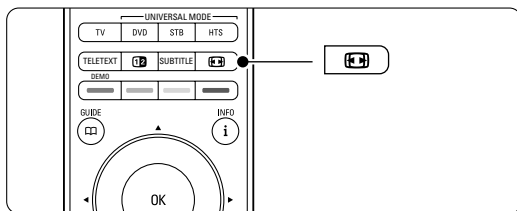

5.6.4 Dualbild-Videotext (bei Sendern mit digitalen Textdiensten nicht verfügbar)

Sie können das Fernsehbild und den Videotext nebeneinander anzeigen.

- 1** Drücken Sie die Taste **[12]** für Dualbild-Videotext.
- 2** Drücken Sie die Taste **Teletext** erneut, um die normale Videotextanzeige aufzurufen.
- 3** Drücken Sie die Taste **Teletext**, um den Videotext auszuschalten.

5.6.5 Durchsuchen von Videotext

Schnelles Wechseln zu einem Thema, das mit einer Reihe von Seitennummern verknüpft ist, oder Suchen nach bestimmten Wörtern in Videotextseiten.

- 1** Drücken Sie die Taste **Teletext**.
- 2** Drücken Sie die Taste **OK**, um das erste Wort oder die erste Seitennummer hervorzuheben.
- 3** Drücken Sie die Taste **◀** oder **▶**, **▲** oder **▼**, um zum nächsten Wort oder zur nächsten Zahl auf der Seite zu springen.
- 4** Drücken Sie die Taste **OK**, um eine Seite zu suchen, die das hervorgehobene Wort oder die hervorgehobene Seitennummer enthält.
- 5** Drücken Sie die Taste **▲**, bis kein Wort bzw. keine Seitennummer mehr hervorgehoben ist, um die Suche zu verlassen.

5.6.6 Vergrößern von Videotextseiten

Um das Lesen zu erleichtern, können Sie die Videotextseiten vergrößern.

- 1** Drücken Sie die Taste **Teletext**, und wählen Sie eine Videotextseite aus.
- 2** Drücken Sie die Taste **[H]** auf der Fernbedienung, um den oberen Teil der Seite zu vergrößern.
- 3** Drücken Sie die Taste **[H]** erneut, um den vergrößerten unteren Teil der Seite anzuzeigen.
- 4** Drücken Sie die Taste **▲** oder **▼**, um in der vergrößerten Seite einen Bildlauf auszuführen.

5.6.7 Videotext-Menü

Mithilfe der Optionen im Videotext-Menü können Sie ausgeblendete Informationen anzeigen, Unterseiten automatisch durchlaufen lassen und die Zeicheneinstellung ändern.

- **Inform. aufdecken**
Ein- oder Ausblenden von verborgenen Informationen auf einer Seite, wie z. B. Lösungen zu Rätseln oder Puzzles.
- **Unterseit. durchlaufen**
Wenn für die ausgewählte Seite Unterseiten verfügbar sind, können Sie diese automatisch durchlaufen lassen.
- **Sprache**
Manche Sprache verwenden einen anderen Zeichensatz. Um den Text richtig anzuzeigen, schalten Sie auf die andere Gruppe um.

- 1** Drücken Sie die Taste **Teletext**.
- 2** Drücken Sie die Taste **Menu** **[M]**.

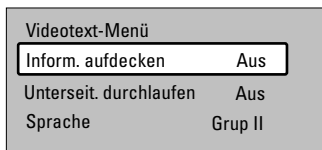

- 3** Drücken Sie die Taste **▲** oder **▼**, um eine Option auszuwählen.
- 4** Drücken Sie die Taste **OK**, um eine Einstellung zu ändern.
- 5** Drücken Sie die Taste **Menu** **[M]**, um das Videotext-Menü zu schließen.
- 6** Drücken Sie die Taste **Teletext**, um den Videotext auszuschalten.

5.6.8 Digitale Textdienste (nur Großbritannien)

Manche digitalen Fernsehsender (z. B. BBC1) bieten für ihre digitalen Fernsehprogramme dedizierte digitale Textdienste oder interaktive Dienste an. Für Auswahl und Navigation bei diesen Diensten können wie bei normalem Videotext die Ziffern-,

Farb- und Navigationstasten verwendet werden.

- 1 Drücken Sie die Taste **Teletext**.
- 2 Drücken Sie die Taste ◀ oder ▶, ▲ oder ▼, um bestimmte Einträge auszuwählen oder hervorzuheben.
- 3 Drücken Sie eine der Farbtasten, um eine Option auszuwählen.
- 4 Drücken Sie zur Bestätigung bzw. Aktivierung die Taste **OK**.
- 5 Drücken Sie die Taste ■ **Cancel**, um digitale Textdienste oder interaktive Dienste zu deaktivieren.

! **Vorsicht**

Digitale Textdienste werden blockiert, wenn Untertitel übertragen werden und im Menü Sonderfunktionen die Option Untertitel Ein aktiviert ist. Siehe Abschnitt **5.10 Untertitel**.

5.6.9 Videotext 2.5

Diese Videotextversion, sofern sie vom Fernsehsender übertragen wird, bietet mehr Farben und bessere Grafiken.

Videotext 2.5 ist in der Werksvoreinstellung aktiviert.

- 1 Drücken Sie die Taste **Menu**  auf der Fernbedienung, und wählen Sie Konfiguration > Einstellung > Bevorzugte Einstellungen > **Videotext 2.5**, und drücken Sie die Taste ▶ um die Liste anzuzeigen.
- 2 Wählen Sie die Option Ein bzw. Aus

5.7 Erstellen von Favoritenlisten

Anzeigen der Liste Alle Sender oder Festlegen einer eigenen Favoritenliste mit Ihren bevorzugten Fernseh- und Radiosendern.

5.7.1 Auswählen einer Favoritenliste

Erfahren Sie, wie Sie eine der Favoritenlisten mit Ihren Lieblingssendern auswählen.

- 1 Drücken Sie die Taste **OK**.
Wenn Sie die Installation zum ersten Mal abgeschlossen haben, wird die Liste Alle Sender angezeigt. In allen anderen Fällen wird die zuletzt ausgewählte Favoritenliste angezeigt.

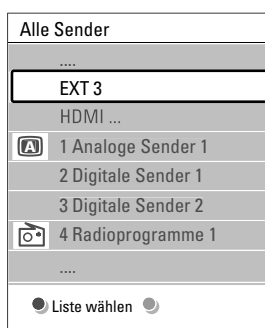

- 2 Drücken Sie die rote Taste, um alle Favoritenlisten anzuzeigen.
- 3 Drücken Sie die Taste ▲ oder ▼, um eine Liste auszuwählen.
- 4 Drücken Sie die Taste **OK**.
Die ausgewählte Favoritenliste wird angezeigt.
- 5 Drücken Sie die Taste **OK** erneut, um die Liste auszublenden.

5.7.2 Einrichten einer Favoritenliste

Erstellen oder Ändern Ihrer eigenen Favoritenliste.

- 1 Drücken Sie die Taste **OK**.
Die zuletzt ausgewählte Liste wird angezeigt.
- 2 Drücken Sie die rote Taste, um alle Favoritenlisten anzuzeigen.
- 3 Drücken Sie die Taste ▲ oder ▼, um eine Liste auszuwählen.
- 4 Drücken Sie die Taste **OK**.
- 5 Drücken Sie die grüne Taste, um den Editierungsmodus aufzurufen. Die ausgewählte Liste zeigt alle Sender vollständig an.
- 6 Heben Sie mit der Taste ▲ oder ▼ einen Sender hervor.
- 7 Drücken Sie die Taste **OK**, um den hervorgehobenen Sender zu markieren (oder

die Markierung aufzuheben. Der Sender wird der ausgewählten Liste hinzugefügt (bzw. daraus entfernt).

- 8** Drücken Sie die grüne Taste erneut, um den Editierungsmodus zu verlassen. Die geänderte Programmliste wird angezeigt.

5.7.3 Auswählen eines Senders aus einer Favoritenliste

- 1** Drücken Sie die Taste **OK**. Die zuletzt ausgewählte Programmliste wird angezeigt.
- 2** Drücken Sie die Taste **▲** oder **œ**, um einen Sender hervorzuheben.
- 3** Drücken Sie die Taste **OK**. Das Fernsehgerät gibt diesen Sender wieder.

+ Tipp

- Mit der Taste **-P+** können Sie durch die Sender der ausgewählten Favoritenliste navigieren.
- Sender, die nicht als Favoriten markiert sind, können Sie weiterhin mit den Zifferntasten auswählen.

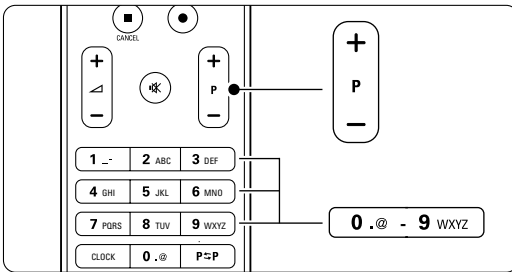

Im EPG-Menü können Sie ...

- eine Liste der aktuellen Sendungen anzeigen
- die nächste Sendung anzeigen
- Sendungen nach Genre gruppieren
- Erinnerungen für den Beginn von Sendungen festlegen
- EPG-Favoritensender festlegen
- usw.

5.8.1 Aktivieren der EPG

- 1** Drücken Sie die Taste

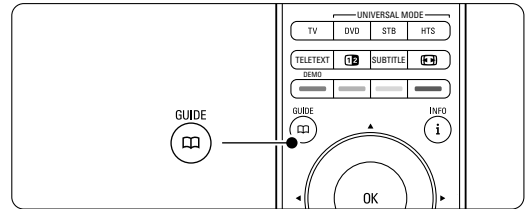

Der folgende EPG-Typ wird angezeigt:

„Jetzt und nächste Sendung“-EPG

Es werden detaillierte Informationen zum aktuellen Programm angezeigt.

26 BBC1	Die., 12 Sep	09:17
Titel : Commonwealth Games		
Info: 7:50 - 12:30 : 280 Min.		
<input checked="" type="radio"/> Beenden <input checked="" type="radio"/> Nächster <input type="radio"/> <input type="radio"/>		
-P + drücken, um auf einen anderen Sender umzuschalten.		

Oder

„7 oder 8 Tage“-EPG

Es kann etwas Zeit in Anspruch nehmen, bis die EPG-Daten heruntergeladen sind.

Die Liste der Fernsehsender wird angezeigt.

5.8 EPG (Elektronische Programmzeitschrift)

Die EPG (für: Electronic Programme Guide) ist eine Programmübersicht am Bildschirm für digitale Fernsehsendungen. Sie können in den Sendungen nach Uhrzeit, Titel oder Genre navigieren, und sie nach diesen Kriterien auswählen und anzeigen. Es gibt zwei EPG-Typen, „Jetzt und nächste Sendung“ und „7 oder 8 Tage“.



Die EPG ist verfügbar, wenn digitale Sender empfangen werden. „Jetzt und nächste Sendung“ ist immer verfügbar; die „7 oder 8 Tage“-EPG ist jedoch nur in manchen Ländern verfügbar.

Programmführer		Die., 12 Sep	
	Ungefähr um	09:55	Nächster
BBC ONE	07:50	Commonwealth	12:30 Commonwealth
BBC TWO	09:50	Tweenies	10:15 Something Special
five	09:00	The Wright Stuff	10:30 Trisha Goddard
BBC THREE	05:32	This is BBC THREE	12:00 This is BBC THREE
BBC FOUR	05:32	This is BBC FOUR	12:00 This is BBC FOUR
abc1	09:20	Moonlighting	10:15 Daddio
<input checked="" type="radio"/> Erinnern <input checked="" type="radio"/> Anschauen <input checked="" type="radio"/> Gehe nach... <input checked="" type="radio"/> Info			
13:50 Anastasia		0010 - EEN	

- 2** Mithilfe der Farbtaste können Sie die am unteren Bildschirmrand verfügbaren Aktionen auswählen.
 - **Nächst..**: Anzeigen von Informationen zum nächsten Sender.
 - **Erinnern**: Markieren einer Sendung zur Erinnerung oder Aufheben der Markierung.
 - **Anschauen**: Ansehen oder Hören einer aktuellen Sendung.
 - **Gehe nach...:** Springen zum nächsten oder vorherigen Tag.
 - **Info**: Anzeigen von Informationen zu einer ausgewählten Sendung (sofern verfügbar).
- 3** Drücken Sie die Taste , um die EPG zu verlassen.

5.8.2 Mehr zur "7 oder 8 Tage"-EPG

Die Suche nach Genre, geplanten Erinnerungen usw. kann über das Menü Programmführer erfolgen.

- 1** Drücken Sie die Taste  auf der Fernbedienung.
- 2** Drücken Sie die Taste **Menu** . Das Menü Programmführer wird angezeigt.

Programmführer	Was gibt es ?
Was gibt es ?	12:30 South Today
Mit Genre suchen	11:50 Working Lunch
Festgel. Erinnerung.	11:55 Melrose Place
EPG-Favoritensend...	13:00 In aller Freund
EPG-Datei empf...	

- 3** Drücken Sie die Taste **▲** oder **▼**, um eine Menüoption auszuwählen.
- 4** Drücken Sie die Taste **▶**, um das Menü aufzurufen.
- 5** Drücken Sie die Taste **▲** oder **▼**, um eine Auswahl zu treffen.
- 6** Drücken Sie die Taste **OK**, um die Auswahl zu aktivieren, oder drücken Sie die grüne Taste, um die Sendung anzusehen.
- 7** Drücken Sie die Taste , um die EPG zu verlassen.

Hinweis

Im Menü Programmführer werden nur Sender angezeigt, die als EPG-Favoritensender markiert sind.

5.9 Timer- und Verriegelungsfunktionen

In diesem Abschnitt werden das Ein- und Ausschalten des Fernsehgeräts zu einer festgelegten Zeit sowie das Verriegeln und Entriegeln des Fernsehgeräts beschrieben.

5.9.1 Automatisches Umschalten auf Standby



Der Sleeptimer schaltet das Fernsehgerät nach einer bestimmten Zeit auf Standby.

- 1 Drücken Sie auf die Taste **Menu**  auf der Fernbedienung, und wählen Sie **Sonderfunktionen > Sleeptimer**, und drücken Sie die Taste **▶**, um die Sleeptimer-Leiste einzublenden.
- 2 Drücken Sie die Taste **▲** oder **▼**, um die Zeit in Schritten von 5 Minuten bis zu einem Maximum von 180 Minuten zu erhöhen. In der Einstellung 0 Minuten ist der Sleeptimer deaktiviert.

Sie können das Fernsehgerät jederzeit früher ausschalten oder die Zeit während des Countdowns zurücksetzen.

5.9.2 Automatisches Einschalten des Fernsehgeräts

Einschalttimer schaltet das Fernsehgerät aus dem Standby-Modus automatisch zu einer festgelegten Zeit auf einen festgelegten Sender ein.

- 1 Drücken Sie die Taste **Menu**  auf der Fernbedienung, und wählen Sie **Sonderfunktionen > Einschalttimer**, und drücken Sie die Taste **▶**, um das Menü Einschalttimer anzuzeigen.
- 2 Verwenden Sie die Taste **◀** oder **▶**, **▲** oder **▼**, um die Menüelemente nacheinander auszuwählen und einzugeben und so einen Sender, einen Wochentag bzw. die tägliche Aktivierung und eine Startzeit festzulegen.
- 3 Drücken Sie zur Bestätigung die Taste **OK**.
- 4 Drücken Sie die Taste **Menu** , um das Menü zu schließen.

Tipp

Um den Einschalttimer zu deaktivieren, wählen Sie im Menü **Einschalttimer** die Option **Aus**.

5.9.3 Verriegeln von Fernsehsendern und Sendungen

Verriegeln von Fernsehsendern und Programmen von angeschlossenen Geräten, damit sie nicht von Kindern angesehen werden können. Verriegeln und Entriegeln mit einem vierstelligen Zifferncode.

Festlegen oder Ändern des Codes

- 1 Drücken Sie die Taste **Menu** , und wählen Sie **Sonderfunktionen > Code eingeben oder Code ändern**, und drücken Sie die Taste **▶**.
- 2 Geben Sie Ihren Code mit den Zifferntasten ein. Das Menü **Sonderfunktionen** wird erneut angezeigt mit einer Meldung, die bestätigt, dass Ihr Code erstellt bzw. geändert wurde.

Haben Sie Ihren Code vergessen?

- 1 Wählen Sie **Code ändern**.
- 2 Drücken Sie die Taste **▶**.
- 3 Geben Sie den Mastercode 8-8-8-8 ein.
- 4 Geben Sie einen neuen persönlichen Code ein.
- 5 Bestätigen Sie Ihren neu eingegebenen Code. Der vorherige Code wird gelöscht und der neue Code gespeichert.

5.9.4 Aktivieren/Deaktivieren der Kindersicherung

Nachdem Sie Ihren Code festgelegt haben, können Sie alle Sender und Geräte verriegeln, bestimmte Sender und Geräte verriegeln, eine Uhrzeit festlegen, nach der alle Sender und Geräte verriegelt sind, oder das Alter eines Kindes für die Berechtigung festlegen, wenn digitale Sender empfangen werden.

- 1 Drücken Sie die Taste **Menu** .
- 2 Wählen Sie **Sonderfunktionen > Kindersicherung**, und drücken Sie die Taste **▶**.
- 3 Geben Sie Ihren Code mit den Zifferntasten ein.
- 4 Wählen Sie eine der Optionen aus.
- 5 Drücken Sie die Taste **▶**.

Verriegeln oder Entriegeln aller Sender und angeschlossener Geräte

- 1 Wählen Sie **Verriegeln** oder **Entriegeln**.

Verriegeln eines bestimmten Senders oder aller Sender ab einer bestimmten Uhrzeit

Kindersicherung	Verriegelung
Verriegeln	Verriegeln nach
Verriegelung	Programmverrieg...
Entriegeln	Berechtigt. Eltern

- 1 Wählen Sie **Verriegelung**.
- 2 Drücken Sie die Taste **▶**, um das Menü Verriegelung aufzurufen.
- 3 Drücken Sie die Taste **▶** erneut, um das Menü Verriegeln nach aufzurufen.
- 4 Wählen Sie **Ein**, um die zeitgesteuerte Verriegelung zu aktivieren.
- 5 Drücken Sie die Taste **◀**.
- 6 Wählen Sie **Zeit**.
- 7 Drücken Sie die Taste **▶**.
- 8 Geben Sie mit den Tasten **▲** oder **▼** und **▶** die Zeit ein.
- 9 Drücken Sie die Taste **OK**.

Verriegeln von Sendern und angeschlossenen Geräten

- 1 Wählen Sie **Verriegelung**.
- 2 Drücken Sie die Taste **▶**, um das Menü aufzurufen.
- 3 Drücken Sie die Taste **▲** oder **▼**, um **Programmverrieg.** auszuwählen.
- 4 Drücken Sie die Taste **▶**.
- 5 Drücken Sie die Taste **▲** oder **▼**, um die Sender auszuwählen, die Sie verriegeln oder entriegeln möchten.
- 6 Mit jeder Betätigung der Taste **OK** können Sie den Sender verriegeln oder entriegeln.

Festlegen einer Altersberechtigung für einen digitalen Sender

Manche digitalen Sendeanstalten bewerten ihre Sendungen (länderspezifisch). Wenn die Bewertung höher als das Alter Ihres Kindes ist, wird die Sendung verriegelt.

- 1 Wählen Sie **Verriegelung**.
- 2 Drücken Sie die Taste **▶**, um das Menü aufzurufen.
- 3 Drücken Sie die Taste **▲** oder **▼**, um **Berechtigt. Eltern** auszuwählen.
- 4 Drücken Sie die Taste **▶**.
- 5 Drücken Sie die Taste **▲** oder **▼**, um eine Altersberechtigung auszuwählen.
- 6 Drücken Sie die Taste **Menu** , um das Menü Kindersicherung zu schließen.

5.10 Untertitel

Für jeden Fernsehsender können Untertitel aufgerufen werden, die über Videotext oder DVB-T übertragen werden.

Wenn digitale Sender empfangen werden, können Sie Ihre bevorzugte Untertitelsprache auswählen.



5.10.1 Untertitelanzeige bei analogen Fernsehsendern

- 1 Wählen Sie einen analogen Fernsehsender aus.
- 2 Drücken Sie die Taste **Teletext**, um den Videotext einzuschalten.
- 3 Geben Sie die dreistellige Seitennummer der Untertitelseite ein.
- 4 Drücken Sie die Taste **Teletext**, um den Videotext auszuschalten.

Hinweis

Die Videotext-Untertitelseite muss für jeden analogen Fernsehsender separat gespeichert werden.

5.10.2 Aktivieren/Deaktivieren der Untertitelanzeige

- 1 Drücken Sie die Taste **Menu** , um die Fernbedienung, und wählen Sie Sonderfunktionen > **Untertitel**, und drücken Sie die Taste **▶**, um die Liste anzuzeigen.
- 2 Drücken Sie die Taste **▲** oder **▼**, um **Ein** auszuwählen und die Untertitel immer einzublenden, oder um **Ein+Tonunterbrechung** auszuwählen und die Untertitel nur einzublenden, wenn der Ton mit der Taste  auf der Fernbedienung stumm geschaltet wurde.
- 3 Drücken Sie die Taste **◀**, um zum Menü Sonderfunktionen zurückzukehren.

TV-Menü	Sonderfunktionen
Smart Settings	Common Interface
Bild	Untertitel
Ton	Untertitelsprache
Ambilight	Sleeptimer
Einstell.-Hilfepr...	Kindersicherung
Sonderfunktionen	Code eing./ändern
Konfiguration	Einschalttimer
	Demo

5.10.3 Auswählen einer digitalen Untertitelsprache

Wenn bei den digitalen Sendern die Übertragung von Untertiteln verfügbar ist, können Sie aus einer Liste der übertragenen Sprachen Ihre bevorzugte Untertitelsprache auswählen. Die im Menü Einstellung festgelegten bevorzugten Untertitelsprachen werden damit vorübergehend außer Kraft gesetzt.

- 1 Drücken Sie die Taste **Menu**  auf der Fernbedienung, und wählen Sie Sonderfunktionen > **Untertitelsprache**, und drücken Sie die Taste **▶**, um die Liste verfügbarer Sprachen anzuzeigen.
- 2 Drücken Sie die Taste **▲** oder **▼**, um eine Untertitelsprache auszuwählen.
- 3 Drücken Sie die Taste **OK**.

5.11 Anzeigen von Fotos und Wiedergeben von Musiktiteln

Zeigen Sie Bilder an, oder geben Sie Musiktitel wieder, die auf einem USB-Speichergerät (gehört nicht zum Lieferumfang des Fernsehgeräts), einem Camcorder (nur für Fotos) oder einem PC-Netzwerk gespeichert sind. Anzeigen von Bildern als Diashow oder Anhören einer selbst erstellten Musikwiedergabeliste.

Hinweis

Philips haftet nicht, falls Ihr USB-Gerät nicht unterstützt wird, und Philips übernimmt keine Haftung für die Beschädigung oder den Verlust gespeicherter Daten.

5.11.1 Anschließen des USB-Geräts

- 1 Schließen Sie das Gerät bei eingeschaltetem Fernsehgerät seitlich am Gerät an. Es wird die Meldung angezeigt, dass ein USB-Gerät erkannt wurde.

Hinweis

Sollte die Übertragung der Daten des USB-Geräts nicht automatisch starten, drücken Sie die Taste **Source** , wählen Sie USB/Speichergeräten, und drücken Sie die Taste **OK**.

Wählen Sie **Side**, und drücken Sie die Taste **OK**, um den Inhalt Ihres Camcorders anzuzeigen.







5.11.2 Trennen des USB-Geräts

- 1 Drücken Sie die Taste **Source** .
- 2 Trennen Sie das USB-Gerät vom Fernsehgerät.
- 3 Wählen Sie Fernsehgerät oder ein anderes angeschlossenes Gerät, um eine Sendung wiederzugeben.











5.11.3 Wiedergeben von Bildern, Starten einer Diashow und Wiedergeben von Musiktiteln







Suchen Sie Ihre Bilder im Bilderalbum des USB-Geräts.

- 1 Markieren Sie den Ordner des USB-Geräts mit den gespeicherten Bilddateien.

USB	Bild
 Bild	 Afrika_2001
 Musik	 Paris_2006
	 My_car.jpg
	 Jean.jpg
	 Mary.jpg

- 2 Drücken Sie die Taste **▶**, um den Ordner Bild aufzurufen.
- 3 Drücken Sie die Taste **▲** oder **▼**, um ein Bild oder ein Bilderalbum zu markieren.

Bild	Afrika_2001
 Afrika_2001	 Kenya.jpg
 Paris_2005	 Congo.jpg
 My_car.jpg	 Victoria.jpg
 Jean.jpg	 Dakar.jpg
 Mary.jpg	 Cairo.jpg

Afrika_2001	Afrika_2001
 Kenya.jpg	 Kenya.jpg
 Congo.jpg	
 Victoria.jpg	
 Dakar.jpg	
 Cairo.jpg	

- 4 Drücken Sie die Taste **OK**, um das Bild anzuzeigen oder eine Diashow der Bilder im Album zu starten.
- 5 Drücken Sie die Taste **OK**, um die Diashow anzuhalten. Drücken Sie die Taste erneut, um sie fortzusetzen.
- 6 Drücken Sie eine der farbigen Tasten auf der Fernbedienung, um die am unteren Bildschirmrand mit der entsprechenden Farbe gekennzeichnete Funktion auszuführen.

Falls die Funktionsleiste am unteren Bildschirmrand nicht mehr angezeigt wird, können Sie eine beliebige farbige Taste drücken, um sie wieder einzublenden.

- 7 Drücken Sie die Taste ◀, und wählen Sie ein anderes Bild oder Album aus.

Diashow-Einstellungen

• Details/Mehr Details

Zeigt in der Diashow Bildname, -datum und -größe sowie das nächste Bild an.

• Übergänge

Zeigt eine Liste der verfügbaren Bildübergänge an. Drücken Sie die Taste ▲ oder ▼, um eine Auswahl zu treffen, und aktivieren Sie diese mit der Taste OK.

• Anzeigezeit

Legt die Zeitverzögerung für die Bildübergänge fest: Kurz, Mittel oder Lang.

• Drehen

Drehen eines Bildes.

- **Start/Show/Pause (Starten/Show/Pause)** Stoppen, kurzzeitiges Anhalten und Neustarten der Diashow.

Vorschaubilder

Anzeigen der Bilder eines ausgewählten Albums in einer Übersicht.

- 1 Wählen Sie ein Bildalbum aus.
- 2 Drücken Sie die Taste ▶, um die Bilderliste einzublenden.
- 3 Drücken Sie die blaue Taste.
- 4 Drücken Sie die Taste ▲ oder ▼, ◀ oder ▶, um ein Bild hervorzuheben.
- 5 Drücken Sie die Taste OK, um das Bild anzuzeigen.
- 6 Drücken Sie die Taste ◀, um zur Übersicht der Vorschaubilder zurückzukehren.
- 7 Drücken Sie die blaue Taste erneut, um zur Bilderliste zurückzukehren.

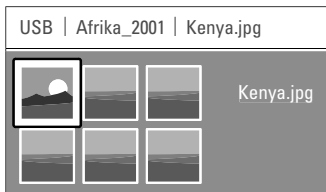

Wiedergeben von Musiktiteln

Suchen Sie Ihre Musiktitel im Musikalbum des USB-Geräts.

- 1 Markieren Sie den Ordner des USB-Geräts mit den gespeicherten Musikdateien.
- 2 Drücken Sie die Taste ▶, um den Ordner Musik aufzurufen.
- 3 Drücken Sie die Taste ▲ oder ▼, um einen Musiktitel oder ein Musikalbum aufzurufen.
- 4 Drücken Sie die Taste OK, um den ausgewählten Musiktitel wiederzugeben oder um einen Titel gefolgt von dem nächsten Titel im selben Album wiederzugeben.
- 5 Drücken Sie eine der farbigen Tasten auf der Fernbedienung, um die am unteren Bildschirmrand mit der entsprechenden Farbe gekennzeichnete Funktion auszuführen. Falls die Funktionsleiste am unteren Bildschirmrand nicht mehr angezeigt wird, können Sie eine beliebige farbige Taste drücken, um sie wieder einzublenden.

Musikeinstellungen

• Details

Zeigt den Dateinamen an.

• Wiederh.: eins/alle

Wiederholt alle Titel im Album oder nur einen ausgewählten Titel, bis Sie die Wiedergabe abbrechen.

• Shuffle

Gibt Musiktitel in zufälliger Reihenfolge wieder.

Wiedergeben einer Diashow mit Hintergrundmusik

Anzeigen einer Diashow von gespeicherten Bildern, begleitet mit gespeicherter Hintergrundmusik.

- 1 Wählen Sie zunächst ein Album mit Musiktiteln aus, und drücken Sie die Taste OK.
- 2 Heben Sie den Ordner Bild hervor, wählen Sie ein Album mit Bildern aus, und drücken Sie die Taste OK.

5.11.4 Wiedergeben von auf Ihrem PC gespeicherten Fotos oder Musiktiteln

Wenn Sie Fotos oder Musiktitel wiedergeben möchten, die auf einem angeschlossenen PC gespeichert sind, stellen Sie sicher, dass:

- Router und PC eingeschaltet sind
- Eine Medienserveranwendung auf dem PC ausgeführt wird.

Weitere Informationen finden Sie im Abschnitt 7.7 PC.

- 1** Drücken Sie die Taste **Source**  auf der Fernbedienung.
- 2** Wählen Sie **PC**, und drücken Sie die Taste **▶**.
Warten Sie, bis der PC-Inhalt angezeigt wird.
- 3** Wählen Sie den Inhalt, den Sie wiedergeben möchten, und drücken Sie die Taste **▶**.
- 4** Mit den Tasten **◀** oder **▶**, **▲** oder **▼** können Sie die Foto- oder Musikdateien bzw. -ordner durchsuchen.
- 5** Drücken Sie die Taste **OK**, um die ausgewählte Datei wiederzugeben.
- 6** Drücken Sie die Taste **◀**, um zur vorherigen Liste zurückzukehren.

Abschnitt **9 Fehlerbehebung** hilft Ihnen weiter, wenn Probleme beim Wiedergeben von Dateien auftreten oder wenn Ihr PC im Menü PC nicht angezeigt wird.

5.12 Wiedergeben digitaler Radiosender

Wenn digitale Sendungen verfügbar sind, werden während der Installation auch digitale Radiosender installiert.

So empfangen Sie einen digitalen Radiosender:

- 1** Drücken Sie die Taste **OK** auf der Fernbedienung.
Das Menü **Alle Sender** wird angezeigt.
- 2** Wählen Sie mithilfe der Zifferntasten einen Radiosender mit einer Programmnummer über 400 aus. Wie Sie die Sender neu anordnen, wird in **Abschnitt 6.3.3 Neuordnen der Sender** beschrieben.
- 3** Drücken Sie die Taste **OK**.

5.13 Software-Aktualisierungen

Philips ist fortwährend bestrebt, seine Produkte zu verbessern. Es kann daher empfehlenswert sein, die Software des Fernsehgeräts zu aktualisieren. Um die Software des Fernsehgeräts zu aktualisieren, benötigen Sie ein USB-Speichergerät (nicht im Lieferumfang enthalten).

Überprüfen Sie, ob Ihr USB-Speichergerät über mindestens 128 MB freien Speicherplatz verfügt. Stellen Sie sicher, dass der Schreibschutz deaktiviert ist. Manche USB-Geräte sind nicht mit dem Fernsehgerät kompatibel.

5.13.1 Aktualisierungsassistent

Der Aktualisierungsassistent hilft Ihnen, die Software des Fernsehgeräts zu aktualisieren.

Schritt 1: Identifikation des Fernsehgeräts

Das Fernsehgerät muss sich gegenüber Ihrem USB-Speichergerät identifizieren.

- 1 Drücken Sie die Taste **Menu** , und wählen Sie **Konfiguration**.
- 2 Drücken Sie die Taste **▶**.
- 3 Drücken Sie die Taste **▲** oder **▼**, und wählen Sie **Software-Aktual.**
- 4 Drücken Sie die Taste **▶**.

Konfiguration	Software Akt..
Einstellung	Akt.assistent
Software-Aktual...	Akt.Software-Info...
	Lok.Aktualisierung.
	Ansage

- 5 Drücken Sie die Taste **▲** oder **▼**, um **Akt.assistent** auszuwählen.
- 6 Drücken Sie die Taste **▶**.
- 7 Drücken Sie zur Aktivierung die Taste **OK**.
- 8 Schließen Sie ein USB-Speichergerät an den USB-Anschluss auf der Seite des Fernsehgeräts an. Das TV-Menü wird angezeigt.
- 9 Drücken Sie die grüne Taste, um den Vorgang fortzusetzen.
Es wird die Meldung angezeigt, dass das Fernsehgerät die Identifikationsdatei erfolgreich auf das USB-Speichergerät geschrieben hat.
- 10 Drücken Sie die grüne Taste erneut, um den Vorgang abzuschließen.
- 11 Trennen Sie das USB-Speichergerät vom Fernsehgerät.

Schritt 2: Software-Download vom PC auf das USB-Gerät

- 1 Schließen Sie das USB-Speichergerät an einen PC an, der mit dem Internet verbunden ist.
- 2 Suchen und öffnen Sie die Datei **update.htm** auf dem USB-Gerät.
- 3 Lesen Sie die Anweisungen auf dem Bildschirm, und klicken Sie auf die Schaltfläche **ID Senden**. Sofern neue Software verfügbar ist, wird sie auf das USB-Speichergerät heruntergeladen.
- 4 Trennen Sie das USB-Speichergerät vom PC.

Schritt 3: Übertragen der Software-Aktualisierung an das Fernsehgerät

Die heruntergeladene Software auf dem USB-Speichergerät muss jetzt auf das Fernsehgerät übertragen werden.

⚠ Vorsicht

- Während der Software-Aktualisierung darf das USB-Speichergerät nicht vom Fernsehgerät getrennt werden.
- Wenn während des Aktualisierungsvorgangs ein Stromausfall auftritt, darf das USB-Speichergerät nicht vom Fernsehgerät getrennt werden. Das Fernsehgerät setzt den Aktualisierungsvorgang fort, sobald die Netzspannung wieder vorhanden ist.

- 1 Schalten Sie das Fernsehgerät ein.
- 2 Schließen Sie das USB-Speichergerät an den USB-Anschluss auf der Seite des Fernsehgeräts an.

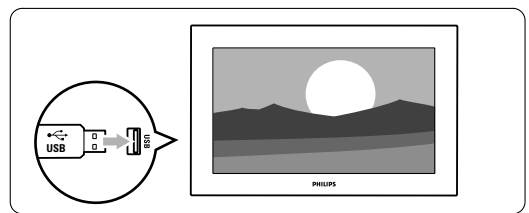

- 3 Das Fernsehgerät schaltet sich aus. Der Bildschirm bleibt etwa 10 Sekunden lang dunkel. Warten Sie, und betätigen Sie nicht den Netzschalter  des Fernsehgeräts.

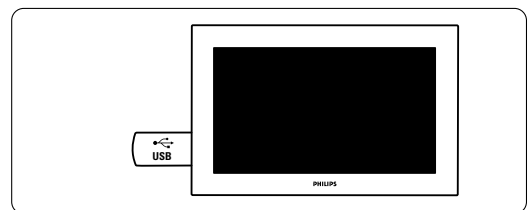

4 Der Aktualisierungsvorgang beginnt automatisch. Warten Sie.

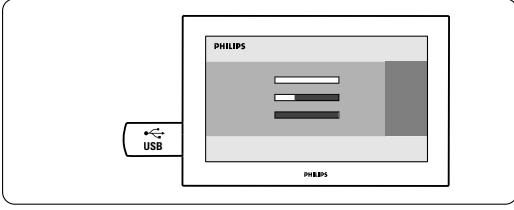

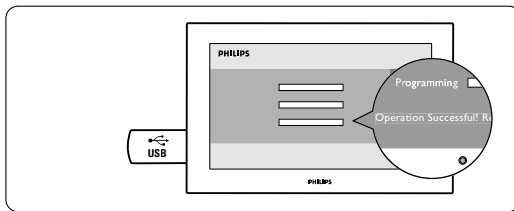

Die Aktualisierung ist abgeschlossen, wenn die Meldung "Operation successful" (Vorgang erfolgreich) auf dem Bildschirm angezeigt wird.

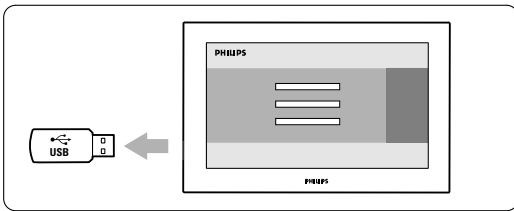

5 Trennen Sie das USB-Speichergerät vom Fernsehgerät.



6 Drücken Sie die Taste  auf der Fernbedienung. Drücken Sie die Taste nur einmal, und betätigen Sie nicht den Netzschalter  des Fernsehgeräts.

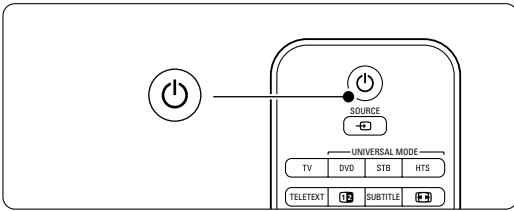

7 Das Fernsehgerät schaltet sich aus. Der Bildschirm bleibt etwa 10 Sekunden lang dunkel. Warten Sie.

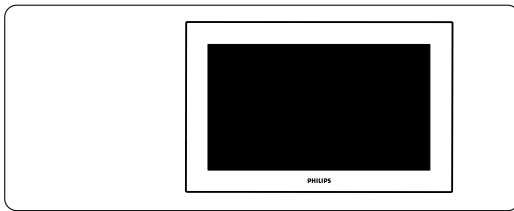

8 Das Fernsehgerät schaltet sich wieder ein. Die Aktualisierung ist abgeschlossen.

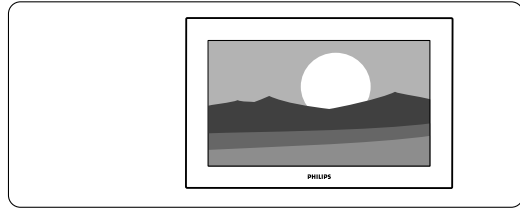

5.13.2 Software-Aktualisierungen über DVB-T

Ihr Fernsehgerät kann neue Software über DVB-T automatisch empfangen. Wenn auf dem Bildschirm eine Aktualisierungsmeldung angezeigt wird, sollten Sie die Software sofort aktualisieren. Hierzu wählen Sie **Jetzt**. Wählen Sie **Später**, wenn Sie zu einem späteren Zeitpunkt erinnert werden möchten. Wählen Sie **Abbrechen**, um die Aktualisierung abbrechen (nicht empfohlen). Wenn Sie die Aktualisierung abgebrochen haben, können Sie sie über TV-Menü > Konfiguration > Software-Aktualisierungen > Lokale Aktualisierungen wieder starten.

6 Senderinstallation

Beim ersten Einschalten des Fernsehgeräts haben Sie die Menüsprache ausgewählt, und es wurden alle verfügbaren Kanäle installiert. In diesem Abschnitt werden die Neuinstallation der Sender und weitere nützliche Senderinstallationsfunktionen beschrieben.

☹ Hinweis:

Durch die Neuinstallation wird die Liste "Alle Sender" geändert. Neu hinzugefügte Kanäle werden aber nicht gleichzeitig in die Favoritenliste aufgenommen..

6.1 Automatische Senderinstallation

In diesem Abschnitt wird die automatische Suche und Speicherung aller verfügbaren Sender beschrieben.

Schritt 1: Menüsprache

Legt die Menüsprache des Fernsehgeräts fest. Fahren Sie mit dem nächsten Schritt fort, wenn Ihre Spracheinstellungen korrekt sind.

- 1 Drücken Sie die Taste **Menu**  auf der Fernbedienung, und wählen Sie Konfiguration > Einstellung > **Sprachen**, und drücken Sie die Taste **▶**, um die **Menüsprachen** anzuzeigen.
- 2 Drücken Sie die Taste **▲** oder **▼**, um Ihre Sprache auszuwählen.
- 3 Drücken Sie zur Bestätigung die Taste **OK**.
- 4 Drücken Sie die Taste **◀**, um zum Menü Einstellung zurückzukehren.

Einstellung	Sprachen
Sprachen	Menüsprache
Einstell. der Sender	Bevorz. Audio Spr...
Bevorzugte Einst...	Altern. Audio Spr...
Fernbedienungsas...	Bevorz. Untertitel ...
Anschluß Assistent	Altern. Untertitel ...
Geräte umbenennen	Bevorz. Videotext ...
Audio Setup	Altern. Videotext ...
...	Hörbehindert
	Sehbeeinträchtigt...
	Bevorz. Audioform...

Das Menü Sprachen bietet zudem folgende Spracheinstellungen, wenn digitale Kanäle installiert sind und gesendet werden.

- **Bevorzugte Audiosprache**
Wählen Sie aus den angebotenen Audiosprachen Ihre bevorzugte und alternative Audiosprache aus.
- **Bevorzugte Untertitelsprachen**
Wählen Sie aus den angebotenen Untertitelsprachen Ihre bevorzugte und alternative Untertitelsprache aus. Siehe Abschnitt **5.10 Untertitel**.
- **Bevorzugte Videotextsprachen**
Wählen Sie aus den angebotenen Videotextsprachen Ihre bevorzugte und alternative Videotextsprache aus.
- **Hörbehindert**
Wählen Sie **Ein**, um die Untertitelversion für Hörbehinderte in Ihrer bevorzugten Audio- oder Untertitelsprache anzuzeigen, soweit verfügbar.
- **Sehbeeinträchtigung** (nur Großbritannien)
Treffen Sie eine entsprechende Auswahl, um (sofern verfügbar) den zusätzlichen Audio-kommentar in der von Ihnen ausgewählten Audiosprache über die Lautsprecher Ihres Fernsehgeräts oder über die Kopfhörer bzw. über beides zu hören..

☹ Hinweis:

Wenn beide Optionen Sehbeeinträchtigung und Hörbeeinträchtigung aktiviert sind, hat die für sehbeeinträchtigte Personen ausgewählte Sprache Vorrang bei der Audiowiedergabe und die für hörbeeinträchtigte Personen ausgewählte Sprache Vorrang bei der Untertitelanzeige.

- **Bevorzugtes Audioformat**

Wählen Sie Ihr bevorzugtes und verfügbares Audioformat aus, um die beste Klangreproduktion zu erzielen. Wählen Sie die Einstellung **Erweitert**, um die beste Klangreproduktion zu erzielen, wenn ein Home Entertainment-System an das Fernsehgerät angeschlossen ist. Verwenden Sie in allen anderen Fällen die Einstellung **Standard**.

Schritt 2: Auswählen des Landes

Wählen Sie das Land aus, in dem Sie sich befinden. Das Fernsehgerät vollzieht die Installation und Anordnung der Fernsendeder landesspezifisch. Fahren Sie mit dem nächsten Schritt fort, wenn Ihre Landesauswahl korrekt ist.

- 1 Drücken Sie die Taste **▼**, um Einst. der Sender auszuwählen.
- 2 Drücken Sie die Taste **▶**, um das Menü Einst. der Sender einzublenden. **Automatische Einstellung** ist hervorgehoben.

- 3 Drücken Sie die Taste ►, um einzublenden.
- 4 Drücken Sie die OK.
Die Länderliste wird angezeigt.
- 5 Drücken Sie die Taste ▲ oder ▼, um Ihr Land auszuwählen.
- 6 Drücken Sie die grüne Taste.

Einst. der Sender	Autom. Einstellung
Autom. Einstellung	Jetzt starten
Aktual. Einstellung...	
Begrüßungstext	
Digital: Kontrolle d...	
Analog: manuelle ...	
Neu ordnen	

Schritt 3: Wählen Sie Antenne oder Kabel

Diese Auswahlmöglichkeit ist nur gegeben, wenn das Fernsehgerät für den Empfang von DVB-C-Sendern in Ihrem Land eingerichtet ist.

Wählen Sie **Antenne**, wenn Sie alle verfügbaren terrestrischen Digitalprogramme (DVB-T) und analoge Sender installieren wollen.

Wählen Sie **Kabel**, wenn Sie alle verfügbaren terrestrischen Digitalprogramme (DVB-C) und alle analogen Sender installieren wollen.

- 1 Drücken Sie zur Auswahl von **Antenne** oder **Kabel** auf ▲ bzw. ▼.
- 2 Drücken Sie auf **Weiter**.
- 3 Geben Sie auf Aufforderung die Netzwerk-ID, die Sie von Ihrem Anbieter erhalten haben, ein.

ⓘ Hinweis:

Sie können eine Senderinstallation auch vornehmen, wenn das Gerät sowohl an eine Digitalantenne als auch ans Kabelnetzwerk angeschlossen ist. Nehmen Sie die Installation deshalb zweimal vor: Um die gespeicherten Antennen- bzw. Kabelsender zu sehen, müssen Sie im Menü Installation der Sender > Antenne/Kabel entsprechend zwischen Antenne und Kabel hin- und herschalten.

Schritt 4: Installieren der Fernseh- und Radiosender

Das Fernsehgerät sucht nach allen verfügbaren digitalen und analogen Fernsehsendern sowie nach allen verfügbaren digitalen Radiosendern.

- 1 Drücken Sie die grüne Taste, um den Vorgang zu starten. Die Installation kann einige Minuten in Anspruch nehmen.
- 2 Wenn die Sendersuche abgeschlossen ist, drücken Sie die rote Taste, um zum Menü

Einstellung zurückzukehren.

- 3 Drücken Sie die Taste **Menu** , um das Menü zu schließen.

⊕ Tipp

Wenn digitale Fernsehsender gefunden wurden, befinden sich in der Liste der installierten Sender möglicherweise einige leere Sendernummern. Wie Sie gespeicherte Sender umbenennen, neu anordnen oder deinstallieren, wird in Abschnitt 6.3 **Neuanordnen gespeicherter Sender** beschrieben.

Schritt 5: Festlegen von Uhrzeit, Zeitzone und Sommerzeit

Dieser Schritt ist nur verfügbar, wenn im ausgewählten Land digitale Sendungen unterstützt werden.

Fahren Sie mit dem nächsten Schritt fort, falls dieser Schritt irrelevant ist.

- 1 Drücken Sie die Taste ▼, um **Uhr** zu markieren
- 2 Drücken Sie die Taste ►, um das Menü aufzurufen.
- 3 Drücken Sie die Taste ▲ oder ▼, um **Autom. Uhr Modus** zu markieren.
- 4 Drücken Sie die Taste ►, um das Menü aufzurufen.

Einstellung	Uhr
...	Autom. Uhr Modus
Anschluß Assist.	Zeitzone
Geräte umbenennen	Sommerzeit
Audio setup	
Decoder	
Man. Netzwerkeinst.	
Uhr	
Werksvoreinstell...	

Automatischer Uhrmodus

Wählen Sie **Automatisch**, wenn das Fernsehgerät die Uhrzeit immer automatisch stellen soll. Zeitzone und Sommer-/Winterzeit werden automatisch eingestellt.

Wählen Sie **Manuell**, wenn in Ihrer Region keine UTC-(Universal Time Coordinated-)Zeitdaten abgerufen werden können.

Zeitzone/Sommerzeit

Wenn Sie die Option Manuell ausgewählt haben, wählen Sie Ihre örtliche Zeitzone und entweder **Standard** (Winterzeit) oder **Sommerzeit** aus.

6.2 Analog: manuelle Einstellung

Mit der manuellen Einstellung können Sie die analogen Fernsehsender einen nach dem anderen einstellen.

6.2.1 Auswählen des Systems

- 1 Drücken Sie die Taste **Menu** , auf der Fernbedienung, und wählen Sie **Konfiguration > Einstellung > Einst. der Sender > Analog: manuelle Einstellung**.
- 2 Drücken Sie die Taste **▶**, um das Menü **Analog: manuelle Einstellung** anzuzeigen. **System** ist hervorgehoben.
- 3 Drücken Sie die Taste **▶**, um die Liste **System** einzublenden.
- 4 Drücken Sie die Taste **▲** oder **▼**, um Ihr Land bzw. die jeweilige geographische Region auszuwählen, in dem bzw. der Sie sich befinden.
- 5 Drücken Sie die Taste **◀**, um zum Menü **Analog: manuelle Einstellung** zurückzukehren.

Einst. der Sender	Analog: manuelle ...
Autom. Einstellung	System
Aktual. Einstellung...	Suchen
Begrüßungstext	Feinabstimmung
Digital: Kontrolle d...	Akt. Sender speich.
Analog: manuelle ...	Speichern als neu...
Neu ordnen	

6.2.2 Suchen neuer Sender

- 1 Drücken Sie die Taste **Menu** , und wählen Sie **Konfiguration > Einstellung > Einst. der Sender > Analog: manuelle Einstellung > Suchen**.
- 2 Drücken Sie die Taste **▶**, um das Menü **Suchen** aufzurufen.
- 3 Drücken Sie die rote Taste, um die Frequenz selbst einzugeben, oder drücken Sie die grüne Taste, um den nächsten Sender zu suchen.

🔑 Tipp



Wenn Sie die Frequenz kennen, können Sie deren ersten drei Ziffern mit den Zifferntasten der Fernbedienung eingeben.

- 4 Drücken Sie die Taste **◀**, wenn der neue Sender gefunden wurde.
- 5 Wählen Sie die Option **Speichern als neuen Sender**, um den neuen Sender unter einer neuen Sendernummer zu speichern.

- 6 Drücken Sie die Taste **▶**, um den Sender einzugeben.
- 7 Drücken Sie die Taste **OK**. **Fertig** wird angezeigt.
- 8 Drücken Sie die Taste **Menu** , um das Menü **Einst. der Sender** zu schließen.

6.2.3 Feinabstimmen eines Senders

Feineinstellung der Frequenz eines gefundenen Senders bei schlechtem Empfang.

- 1 Drücken Sie die Taste **Menu** , und wählen Sie **Konfiguration > Einstellung > Einst. der Sender > Analog: manuelle Einstellung > Feinabstimmung**.
- 2 Drücken Sie die Taste **▶**, um das Menü **Feinabstimmung** einzublenden.
- 3 Drücken Sie die Taste **▲** oder **▼**, um die Frequenz einzustellen.
- 4 Drücken Sie die Taste **◀**, wenn Sie die Abstimmung abgeschlossen haben.
- 5 Wählen Sie **Akt. Sender speich.**, um den feinabgestimmten Sender unter der aktuellen Sendernummer zu speichern.
- 6 Drücken Sie die Taste **▶**, um den Sender einzugeben.
- 7 Drücken Sie die Taste **OK**. **Fertig** wird angezeigt.
- 8 Drücken Sie die Taste **Menu** , um das Menü **Einst. der Sender** zu schließen.

6.3 Neuanordnen gespeicherter Sender

Umbenennen, Neuanordnen, Deinstallieren oder Neuinstallieren gespeicherter Sender.

6.3.1 Umbenennen eines Senders

Weisen Sie einem Sender, für den bislang noch kein Name eingegeben wurde, einen Namen zu, oder ändern Sie den bestehenden Sendernamen.

- 1 Drücken Sie die Taste **Menu** , und wählen Sie **Konfiguration > Einstellung > Einst. der Sender > Neu ordnen**.
- 2 Drücken Sie die Taste **▶**, um die Programmliste einzublenden.
- 3 Drücken Sie die Taste **▲** oder **▼**, um in der Programmliste den Sender auszuwählen, den Sie umbenennen möchten.
- 4 Drücken Sie die rote Taste.
- 5 Drücken Sie die Taste **◀** oder **▶**, um ein Zeichen auszuwählen, oder die Taste **▲** oder **▼**, um Zeichen zu ändern. Das Leerzeichen, Ziffern und andere Sonderzeichen befinden sich zwischen **z** und **A**.

- 6** Drücken Sie die grüne Taste oder **OK**, um den Vorgang abzuschließen.

➔ **Tipp**

Mit der gelben Taste können Sie alle Zeichen löschen. Mit der blauen Taste können Sie das hervorgehobene Zeichen löschen.

6.3.2 Deinstallieren oder Neuinstallieren eines Senders



Deinstallieren eines gespeicherten Senders, der nicht länger empfangen werden kann.

Neuinstallieren eines zuvor deinstallierten Senders.

- 1** Drücken Sie die Taste **Menu** , und wählen Sie Konfiguration > Einstellung > Einst. der Sender > **Neu ordnen**.
- 2** Drücken Sie die Taste **▶**, um die Programmliste einzublenden.
- 3** Drücken Sie die Taste **▲** oder **▼**, um in der Programmliste den Sender auszuwählen, den Sie deinstallieren oder neu installieren möchten.
- 4** Drücken Sie die grüne Taste, um den Sender zu deinstallieren oder neu zu installieren.
- 5** Drücken Sie die Taste **Menu** , um das Menü zu schließen.

6.3.3 Neuordnen der Sender

Ändern der Reihenfolge der gespeicherten Sender.

- 1** Drücken Sie die Taste **Menu** , und wählen Sie Konfiguration > Einstellung > Einst. der Sender > **Neu ordnen**.
- 2** Drücken Sie die Taste **▶**, um die Programmliste einzublenden.
- 3** Drücken Sie die Taste **▲** oder **▼**, um in der Programmliste den Sender auszuwählen, den Sie neu anordnen möchten.
- 4** Drücken Sie die gelbe Taste, um den hervorgehobenen Sender in der Programmliste nach oben zu verschieben.
- 5** Drücken Sie die blaue Taste, um den hervorgehobenen Sender in der Programmliste nach unten zu verschieben.
- 6** Drücken Sie die Taste **Menu** , um das Menü zu schließen.

6.4 Senderverwaltung

6.4.1 Automatische Suche



Einmal täglich um 3.00 Uhr nachts sucht das Fernsehgerät automatisch alle verfügbaren Fernsehsender. Lassen Sie das Fernsehgerät im Standby-Betrieb.

Zuvor gefundene Sender werden aktualisiert, und neue Sender werden gespeichert. Während der Suche nicht mehr gefundene Sender werden aus der Programmliste gelöscht. Wenn die Senderverwaltung Sender gefunden oder entfernt hat, wird beim Einschalten des Fernsehgeräts eine entsprechende Meldung angezeigt. Sie können diese Meldung aktivieren oder deaktivieren.

- 1** Drücken Sie die Taste **Menu** , und wählen Sie Konfiguration > Einstellung > Einst. der Sender > **Begrüßungstext**.
- 2** Wählen Sie die Option Ein bzw. Aus.

6.4.2 Manuelle Suche

Sie können die Senderaktualisierung jederzeit selbst durchführen.

- 1** Drücken Sie die Taste **Menu** , und wählen Sie Konfiguration > Einstellung > Einst. der Sender > **Aktualisierung Einstellung**.
- 2** Drücken Sie die Taste **▶**, um das Menü Aktual. Einstellung anzuzeigen.
- 3** Drücken Sie die Taste **OK**.
- 4** Drücken Sie die grüne Taste, um den Vorgang zu starten. Die Aktualisierung wird gestartet und kann einige Minuten in Anspruch nehmen.
- 5** Wenn die Aktualisierung abgeschlossen ist, drücken Sie die rote Taste, um zum Menü Einst. der Sender zurückzukehren.
- 6** Drücken Sie die Taste **Menu** , um das Menü zu schließen.

6.5 Testen des digitalen Empfangs

Wenn Sie DVB-T empfangen, können Sie die Qualität und Signalstärke eines bestimmten Senders überprüfen.

- 1** Wählen Sie einen Sender aus.
- 2** Drücken Sie die Taste **Menu**.
- 3** Wählen Sie Konfiguration > Einstellung > Einst. der Sender > **Digital: Kontrolle des Empfangs**.
- 4** Drücken Sie die Taste **▶**, um das Menü aufzurufen.
- 5** Drücken Sie die Taste **OK**.



- 6** Drücken Sie die grüne Taste, um den Test zu starten. Es werden Informationen zur Qualität und Stärke des Signals für den Kanal angezeigt.
- 7** Zur Verbesserung des Signals können Sie entweder über die Cursortasten die Frequenz verändern, oder Sie können direkt über die Zifferntasten eine neue Frequenz eingeben.
- 8** Drücken Sie die grüne Taste, um die Frequenz zu speichern, wenn die Signalqualität und die Signalstärke gut sind.
- 9** Drücken Sie die rote Taste, um zum Menü Installation der Sender zurückzukehren.
- 10** Drücken Sie die Taste **Menu**, um das Menü zu verlassen.

Tipp

Um die besten Ergebnisse zu erhalten, sollten Sie sich an einen spezialisierten Antenneninstallateur wenden.

6.6 Werksvoreinstellungen

Sie können die ursprünglichen Werksvoreinstellungen wiederherstellen. Es werden nur die Einstellungen für Bild, Ton und Ambient zurückgesetzt.

- 1** Drücken Sie die Taste **Menu** , und wählen Sie Konfiguration > Einstellung > **Werksvoreinstellungen**.
- 2** Drücken Sie die Taste **▶**, um das Menü Werksvoreinstellungen anzuzeigen.
- 3** Drücken Sie die Taste **OK**.
- 4** Drücken Sie die Taste **Menu** , um das Menü zu schließen.

7 Anschlüsse

7.1 Übersicht über Anschlüsse

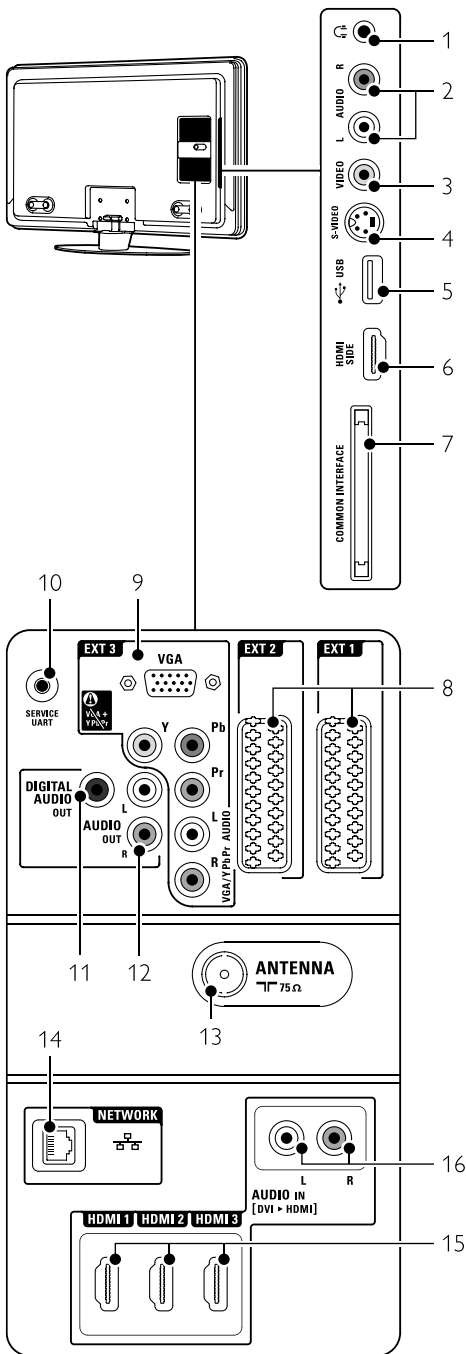

Seitliche Anschlüsse

- 1 **Kopfhöreranschluss**
Stereo-Miniklinkenbuchse
- 2 **Audio L/R**
Audio L/R-Anschluss zur Verwendung in Kombination mit dem VIDEO- oder S-VIDEO-Anschluss seitlich am Fernsehgerät.
- 3 **Video**
Video-Anschluss zur Kombination mit dem Audio L/R-Anschluss seitlich am Fernsehgerät.
- 4 **S-Video**
S-Video-Anschluss zur Kombination mit dem Audio L/R-Anschluss seitlich am Fernsehgerät.
- 5 **USB**
USB-Anschluss.
- 6 **HDMI Seitlich**
HDMI-Eingang.
- 7 **Common interface**
Steckplatz für CA-Module (CAM, Conditional Access Module)

Rückseitige Anschlüsse

- 8 **EXT1, EXT2**
Scart-Anschlüsse für DVD, Videorecorder, Digital Receiver, Spielekonsole usw.
- 9 **EXT3**
Anschlüsse für Y Pb Pr (Component Video) und Audio L/R für DVD, Digital Receiver oder Spielekonsole usw.
VGA und Audio L/R-Anschlüsse für einen PC.
- 10 **Service UART**
Nur für Servicezwecke.
- 11 **Digital Audio Out**
Audioausgang über Cinchbuchsen für ein Home Entertainment-System usw.
- 12 **Audio Out L/R**
Audioausgang über Cinchbuchsen für Home Entertainment-System usw.
- 13 **Antenneneingang**
- 14 **Netzwerk**
Heimnetzwerk-Anschluss.
- 15 **HDMI 1, HDMI 2, HDMI 3**
HDMI-Eingang für Blu-ray-Disc-Player, HD-Digital Receiver oder HD-Spielekonsole usw.
- 16 **Audio L/R In [DVI nach HDMI]**
Audioeingänge L/R zur Kombination mit einer DVI/HDMI-Verbindung.

7.2 Informationen zu Anschlüssen

7.2.1 Wichtige Hinweise

Schließen Sie Ihr Gerät an den Anschluss an, der die höchste Qualität gewährleistet.
Stellen Sie fest, welcher Geräteanschluss die höchste Bildqualität liefert. Stellen Sie diese Verbindung mit dem Fernsehgerät her.

HDMI - höchste Qualität ★★★★★

Ein HDMI-Anschluss gewährleistet die beste Bild- und Tonqualität. Video- und Audiosignale sind in einem Kabel kombiniert. HDMI verwenden Sie für Fernsehsignale im HD-(High Definition-)Format. HDMI mit EasyLink bietet eine einfache Bedienung der angeschlossenen Geräte, sofern diese den HDMI CEC-Standard unterstützen. Weitere Informationen finden Sie im Abschnitt **7.2.2 EasyLink**

Ein Gerät, das über HDMI an das Fernsehgerät angeschlossen ist, kann nur Audio- und Videosignale an Ihr Fernsehgerät aussenden. Das Gerät kann keine Audio- und Videosignale vom Fernsehgerät empfangen oder aufnehmen.

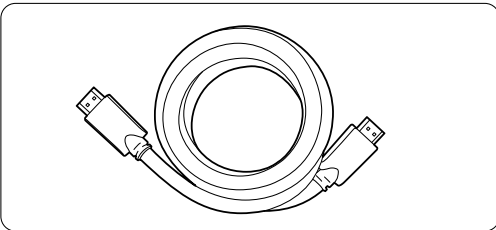

HDMI-Kabel (max. 5 m)

👉 Tipp

DVI an HDMI – höhere Qualität ★★★★★

Verwenden Sie einen DVI-HDMI-Adapter, wenn Ihr Gerät nur über einen DVI-Anschluss verfügt. Schließen Sie ein Audiokabel an den Eingang Audio In L/R (DVI an HDMI) an, um die Audiosignale zu übertragen. Weisen Sie diesen Audioeingang dem HDMI-Anschluss 1, 2 oder 3 zu, mit dem das Gerät verbunden ist. Weitere Informationen finden Sie im Abschnitt **7.5.2 Audiokonfiguration** (sofern vorgesehen).

ⓘ Hinweis

HDMI unterstützt HDCP (High-bandwidth Digital Content Protection). HDCP ist ein Kopierschutzsignal, das mit dem HD-Inhalt übertragen wird (DVD- oder Blu-ray-Disc).

YPbPr – Höhere Qualität ★★★★★

Verwenden Sie die Component Video-Anschlüsse YPbPr zusammen mit dem Anschluss AUDIO L/R. Achten Sie beim Anschließen auf übereinstimmende Steckerfarben.
Über die Anschlüsse Y Pb Pr können HD-Fernsehsignale übertragen werden.

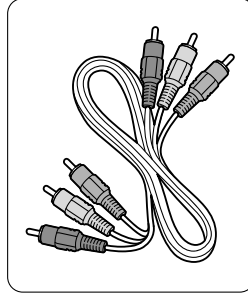

Component Video
YPbPr-Kabel - rot, weiß
– rot, grün, blau

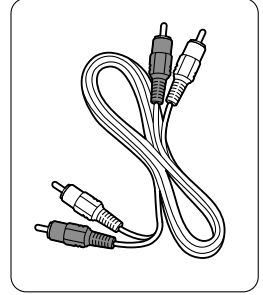

Audiokabel (L/R)

Scart - Gute Qualität ★★★

Video- und Audiosignale sind in einem Kabel kombiniert.
Über Scart-Anschlüsse können RGB-Videosignale, aber keine HD-Fernsehsignale übertragen werden.

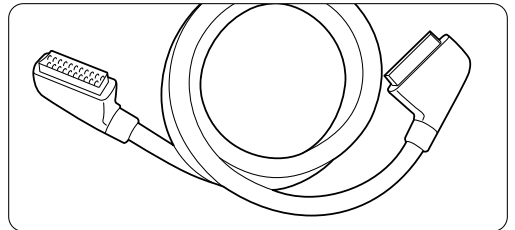

Scart-Kabel

S-Video - Gute Qualität ★★

Das S-Video-Kabel muss in Kombination mit einem Cinch-Audiokabel (L/R) verwendet werden. Achten Sie beim Anschließen auf übereinstimmende Steckerfarben.

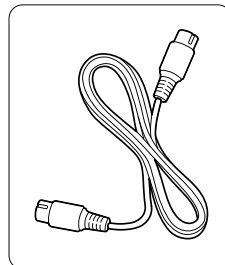

S-Video-Kabel

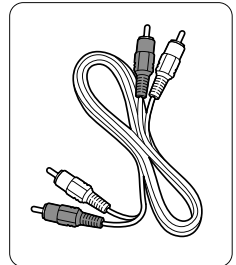

Audiokabel
– rot, weiß

Video - Standardqualität ★

Das Cinch-Videokabel muss in Kombination mit einem Cinch-Audiokabel an Audio L/R verwendet werden. Achten Sie beim Anschließen auf übereinstimmende Steckerfarben.

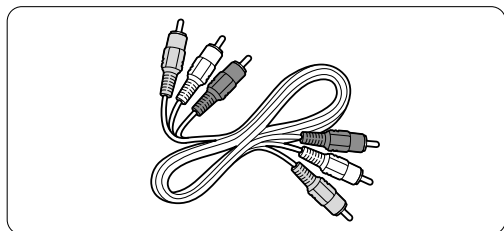

Kombiniertes Video- und Audiokabel (links/rechts)
- gelb, rot, weiß

7.2.2 HDMI mit EasyLink

Geräte, die über HDMI angeschlossen sind und den HDMI CEC-Standard unterstützen, können zusammenarbeiten.

- 1** Drücken Sie die Taste **Menu** , und wählen Sie Konfiguration > Einstellung > **Bevorzugte Einstellungen**, und drücken Sie die Taste **▶**, um die Liste anzuzeigen.
- 2** Drücken Sie Taste **▲** oder **▼**, um **EasyLink** auszuwählen.
- 3** Drücken Sie die Taste **▶**, um das Menü aufzurufen.
- 4** Drücken Sie die Taste **▲** oder **▼**, um **Ein** oder **Aus** auszuwählen.
- 5** Wählen Sie **Ein**, um EasyLink zu aktivieren.

EasyLink arbeitet unter Umständen nicht mit Geräten anderer Hersteller zusammen.

Eintasten-Wiedergabe

Legen Sie eine DVD ein, und aktivieren Sie die Wiedergabe. Das Fernsehgerät wird aus dem Standby-Betrieb eingeschaltet und gibt die DVD automatisch wieder.

System-Standby

Drücken Sie die Taste  auf der Fernbedienung länger als 2 Sekunden, um die angeschlossenen Geräte in den Standby-Betrieb zu schalten.

Systemaudiosteuerung

Wenn Sie ein Audiosystem angeschlossen haben, können Sie den Ton des Fernsehgeräts über das Audiosystem wiedergeben, während die Lautsprecher des Fernsehgeräts stummgeschaltet sind. Weitere Informationen finden Sie in Abschnitt **5.4.5 Toneinstellungen, TV Lautsprecher**.

Hinweis

Stellen Sie sicher, dass alle HDMI-CEC-Funktionen des HDMI-CEC-Geräts (z. B. Home Entertainment-System) korrekt eingerichtet sind.

7.2.3 Anzeigesynchroner Audioausgang

Eine synchrone Wiedergabe von Bild und Ton erzielen Sie, wenn Sie ein Home Entertainment-System an die Ausgänge **Audio Out L/R** oder **Digital Audio Out** anschließen. Weitere Informationen entnehmen Sie den Anschlussbildern **7.4.4** und **7.4.8**.

Schließen Sie das Audiosignal eines DVD-Players, Digital Receivers oder anderen A/V-Geräts nicht direkt an das Home Entertainment-System an.

7.3 Anschließen von Geräten mit dem Anschlussassistenten

(sofern vorgesehen)

Der Anschlussassistent unterstützt Sie beim Anschließen Ihrer Geräte an das Fernsehgerät. Er nimmt alle erforderlichen Einstellungen automatisch vor.

Sie können Ihre Geräte natürlich auch ohne die Hilfe des Anschlussassistenten anschließen. Weitere Informationen hierzu finden Sie in Abschnitt **7.4 Anschließen von Geräten ohne den Anschlussassistenten**.

- 1** Drücken Sie die Taste **Menu** , auf der Fernbedienung, und wählen Sie Konfiguration > Einstellung > **Anschluß Assist..**
- 2** Drücken Sie die Taste **▶**, um den Anschlussassistenten zu starten und drücken Sie die Taste **OK**.

7.4 Anschließen von Geräten ohne den Anschlussassistenten

Die in diesem Abschnitt gezeigten Verbindungen sind Empfehlungen für die häufigsten Fälle. Andere Lösungen sind ebenfalls möglich.

Wenn Sie ein Gerät angeschlossen haben, müssen Sie dem Fernsehgerät mitteilen, welchen Anschluss Sie benutzt haben. Weitere Informationen finden Sie im Abschnitt **7.5 Anschlusskonfiguration**.

7.4.1 DVD-Player

Verwenden Sie ein Scart-Kabel, um das Gerät mit dem Eingang EXT1 an der Rückseite des Fernsehgeräts zu verbinden.

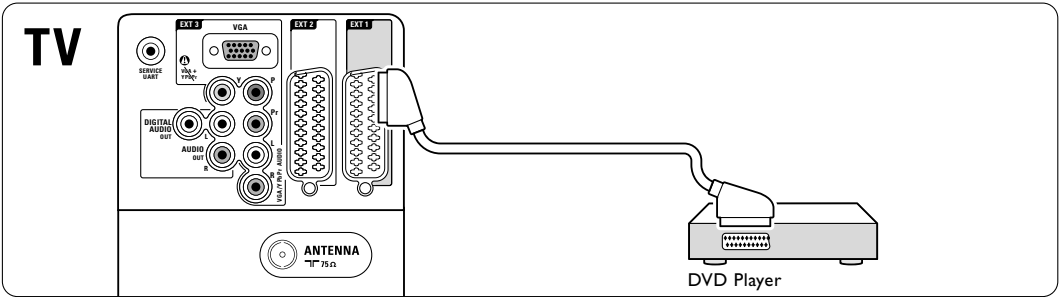

7.4.2 DVD-Recorder oder Digital Receiver

Verwenden Sie ein Scart-Kabel und 2 Antennenkabel.

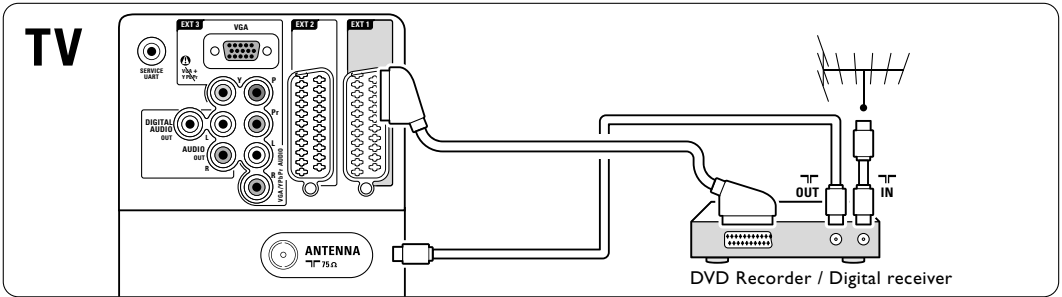

7.4.3 DVD-Recorder und Digital Receiver

Verwenden Sie 3 Scart-Kabel und 3 Antennenkabel.

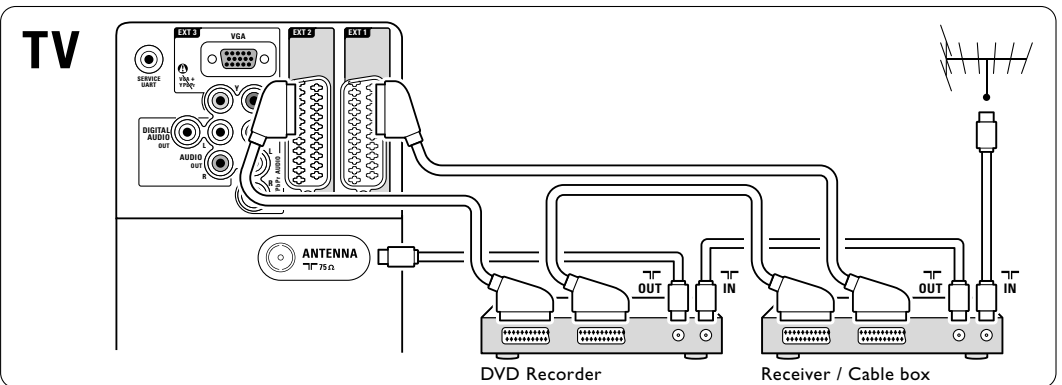

7.4.4 DVD-Recorder und Home Entertainment-System

Verwenden Sie ein Scart-Kabel, 2 Antennenkabel und 1 Digital-Audiokabel (Cinch).

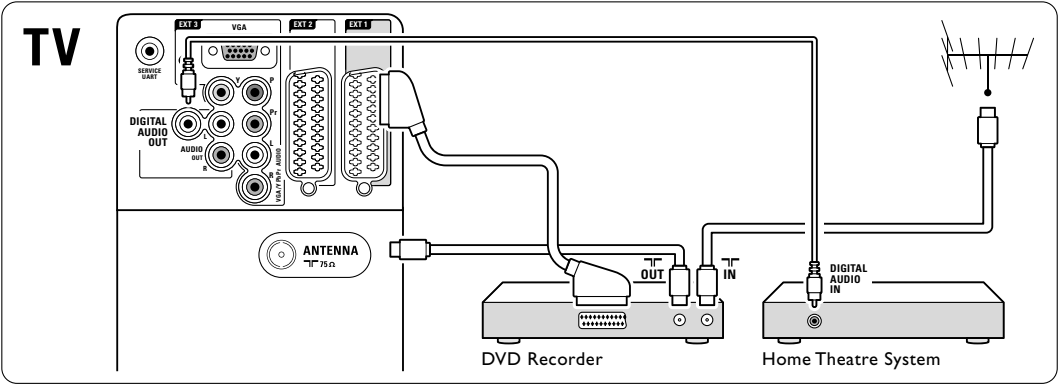

7.4.5 DVD-Recorder und DVD-Home Entertainment-System

Verwenden Sie 2 Scart-Kabel, 2 Antennenkabel und 1 Digital-Audiokabel (Cinch).

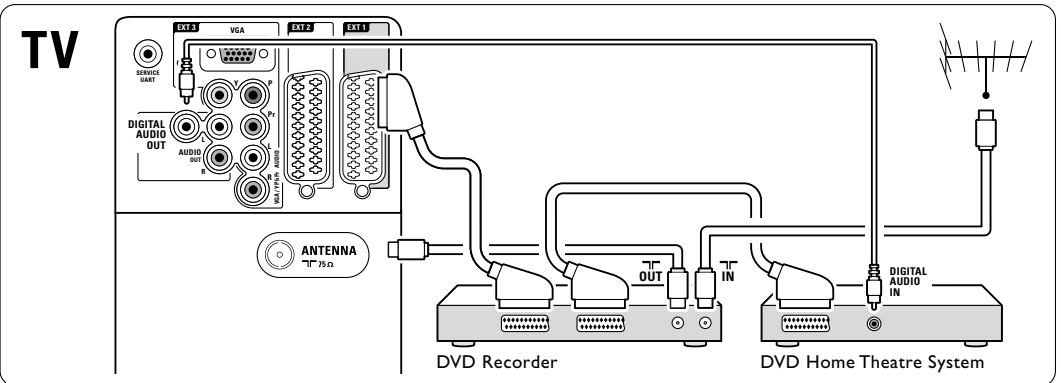

7.4.6 Satellitenempfänger

Verwenden Sie ein Scart-Kabel und 2 Antennenkabel.

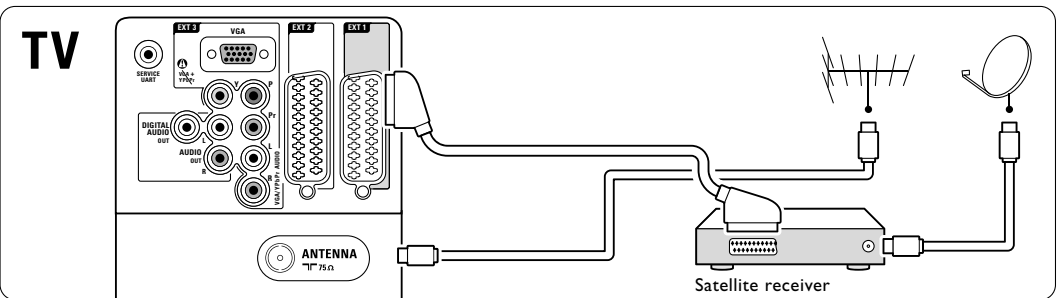

7.4.7 HD-Digital Receiver / HD-Satellitenempfänger

Verwenden Sie ein HDMI-Kabel und 2 Antennenkabel.

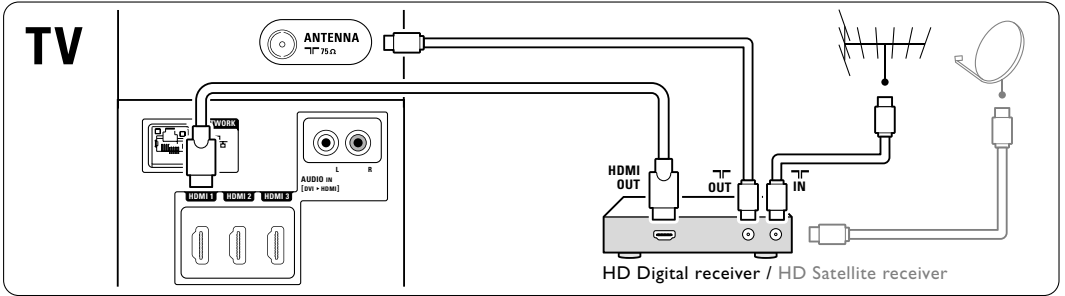

7.4.8 DVD-Recorder, Home Entertainment System und Digital Receiver

Verwenden Sie 3 Scart-Kabel, 3 Antennenkabel und 1 Audiokabel (Cinch).

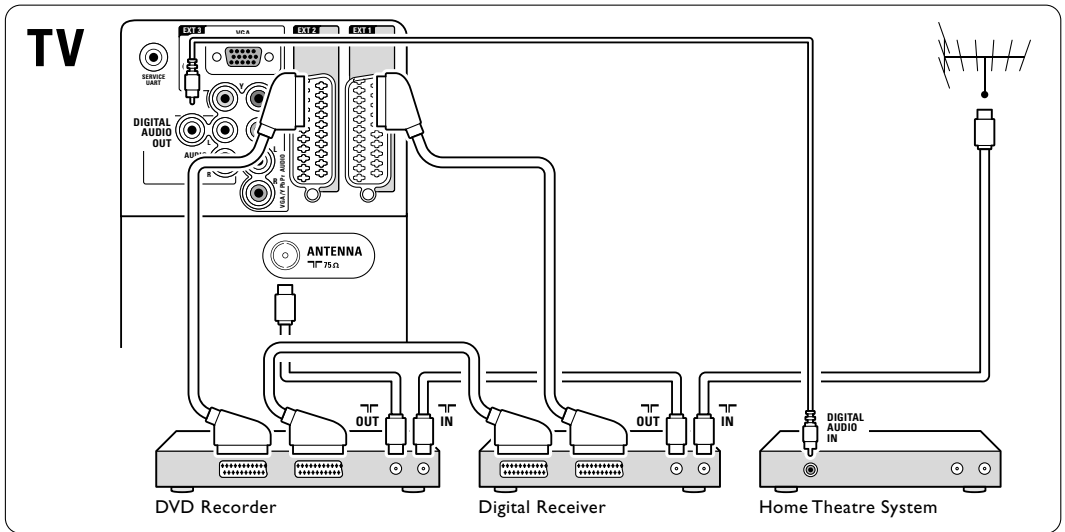

7.4.9 Blu-ray-Disc-Player

Verwenden Sie ein HDMI-Kabel.

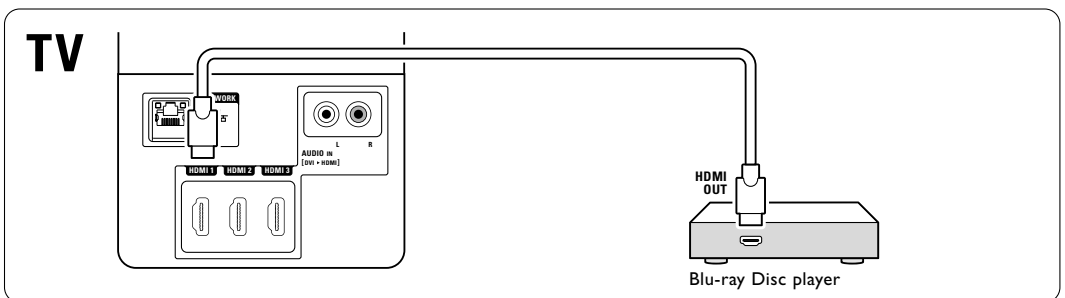

7.4.10 Spielekonsole

Spielekonsolen werden praktischerweise seitlich am Fernsehgerät angeschlossen.

Anschluss an der Seite des Fernsehgeräts

Verwenden Sie den HDMI-Anschluss, die Anschlusskombination S-Video- und Audio L/R oder die Anschlusskombination Video und Audio L/R.

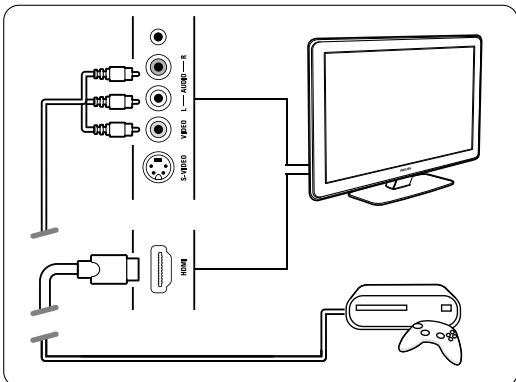

Anschluss an der Rückseite des Fernsehgeräts

Zur Wiedergabe in HD-Qualität verwenden Sie einen der HDMI-Anschlüsse oder die Kombination aus EXT3-YPbPr-Anschluss und Audio L/R-Anschluss.

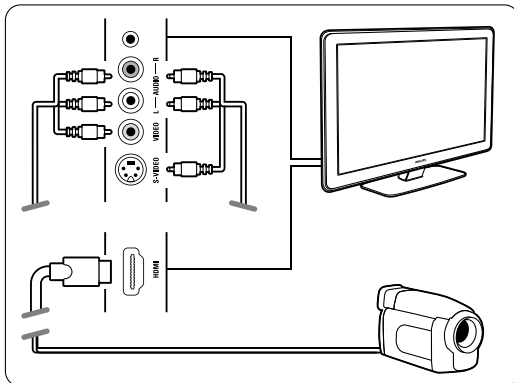
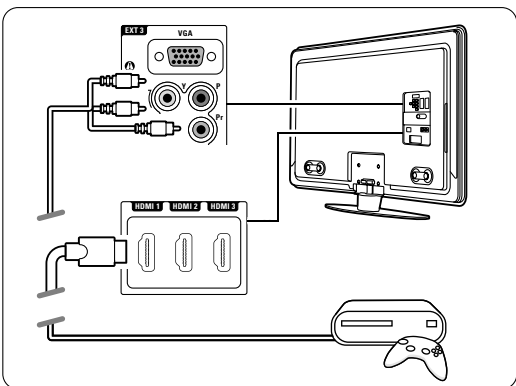

Anschluss an der Rückseite des Fernsehgeräts

Zur Wiedergabe in HD-Qualität verwenden Sie einen der HDMI-Anschlüsse oder die Anschlusskombination EXT3-YPbPr und Audio L/R.

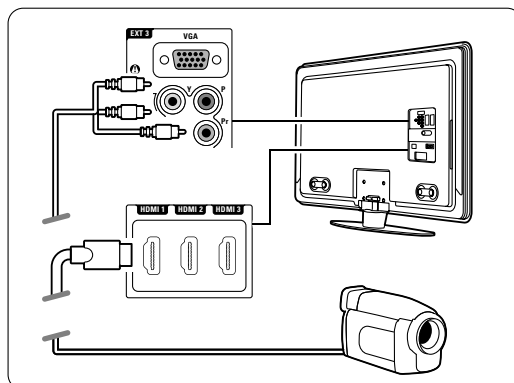

7.4.11 Camcorder

Camcorder werden praktischerweise am besten an der Seite des Fernsehgeräts angeschlossen.

Anschluss an der Seite des Fernsehgeräts

Verwenden Sie den HDMI-Anschluss oder die Anschlusskombinationen Video und Audio L/R bzw. S-Video und Audio L/R.

7.4.12 Computer (PC)

Sie können Ihren PC direkt an das Fernsehgerät anschließen.

Das Fernsehgerät kann auch als Monitor Ihres PCs eingesetzt werden.

Zur Erweiterung der Funktionsmerkmale können Sie Ihren PC an ein PC-Netzwerk anschließen.

Weitere Informationen finden Sie im Abschnitt **7.7 PC-Netzwerk**.

Wenn das Fernsehgerät als Monitor dienen soll, kann es am seitlichen Ausgang über einen DVI-HDMI-Adapter oder ein PC-TV-Kabel mit dem PC verbunden werden. Alternativ können Sie den PC über den VGA-Anschluss auf der Rückseite des Fernsehgeräts anschließen.

! Vorsicht

Stellen Sie am PC eine Monitor-Bildwiederholfrequenz von 60 Hz ein, bevor Sie den PC anschließen.

⊕ Tipp

Ändern Sie das Fernsehbildformat im Menü Bildformat in Unskaliert, um eine maximale Bildschärfe zu erhalten. Siehe Abschnitt **5.4.4 Breitbildformat**.

DVI/HDMI-Verbindung

Verwenden Sie einen DVI-HDMI-Adapter zum Anschluss an den seitlichen HDMI-Eingang. Schließen Sie zur Audioübertragung ein entsprechendes Kabel an den Audio L/R-Anschluss an.

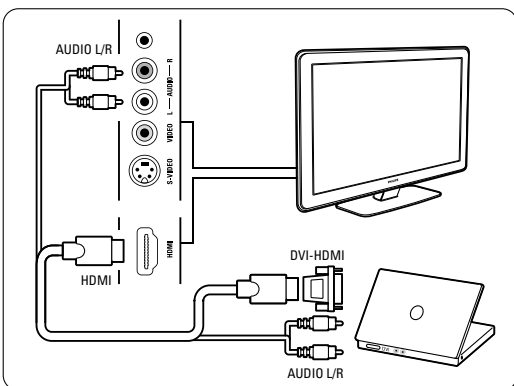

Verbinden von PC und Fernsehgerät

Zur Nutzung des seitlichen TV-Eingangs verwenden Sie ein PC-TV-Adapterkabel mit S-Video- und Audio L/R-Anschlüssen.

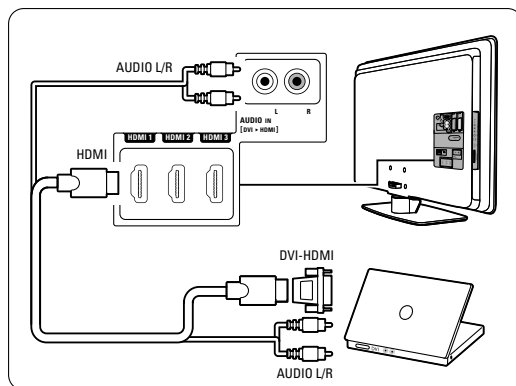

VGA-Anschluss

Verwenden Sie ein VGA-Kabel, um den PC an den Eingang EXT3 auf der Rückseite des Fernsehgeräts anzuschließen.

Verbinden Sie das Stereo-Audiokabel mit dem Anschluss EXT3 Audio L/R.

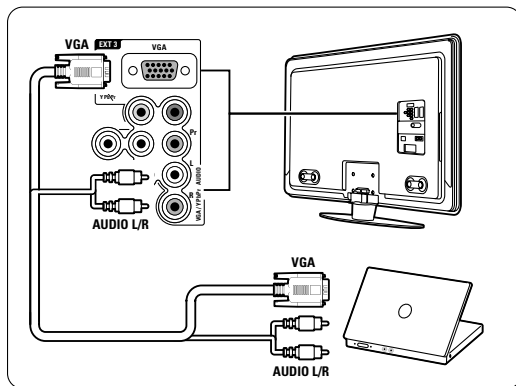

Die unterstützten PC-Monitorauflösungen finden Sie in Abschnitt **8 Technische Daten**.



7.5 Anschlusskonfiguration

Sie müssen dem Fernsehgerät mitteilen, welche Kabel Sie angeschlossen haben und welches Gerät über welchen Anschluss mit dem Fernsehgerät verbunden ist.

Wenn Sie den Anschlussassistenten verwendet haben, ist die Anschlusskonfiguration bereits erfolgt.

7.5.1 Benennen von Geräten

Die angeschlossenen Geräte können benannt werden, um sie als Signalquelle einfacher auszuwählen und handhaben zu können. Weisen Sie den Gerätetyp (DVD, Videorecorder, Spielekonsole ...) dem für das Gerät verwendeten Anschluss zu.

- 1** Drücken Sie die Taste **Menu**  auf der Fernbedienung, und wählen Sie Konfiguration > Einstellung > **Geräte umbenennen**.
- 2** Drücken Sie die Taste **▶**, um die Liste einzublenden.
- 3** Drücken Sie die Taste **▲** oder **▼**, um den Anschluss auszuwählen, den Sie für das angeschlossene Gerät verwendet haben.
- 4** Drücken Sie die Taste **▶**.
- 5** Drücken Sie die Taste **▲** oder **▼**, um den Gerätetyp auszuwählen.
- 6** Drücken Sie die Taste **Menu** , um das Menü zu schließen.

7.5.2 Audiokonfiguration (sofern vorgesehen)



Wenn Sie den Audioeingang Audio In L/R (DVI an HDMI) für ein Gerät verwenden, das auf der Rückseite des Fernsehgeräts mit einem HDMI-Eingang verbunden ist, müssen Sie diesen Audioeingang dem HDMI-Anschluss 1, 2 oder 3 zuweisen, mit dem das Gerät verbunden ist.

- 1** Drücken Sie die Taste **Menu**  auf der Fernbedienung, und wählen Sie Konfiguration > Einstellung > **Audio setup**.
- 2** Drücken Sie die Taste **▶** zweimal.
- 3** Drücken Sie die Taste **▲** oder **▼**, um den HDMI-Anschluss auszuwählen, der diesem Eingang Audio In zugewiesen werden soll.

Audio Setup	Audio in L/R
Audio in L/R	Kein...
	HDMI 1
	HDMI 2
	HDMI 3

7.5.3 Decoder-Kanäle

Decoder für den Senderempfang per Antenne werden an **EXT1** oder **EXT2** (Scart) angeschlossen. Sie müssen das Fernsehprogramm als zu decodierenden Sender zuordnen. Anschließend weisen Sie den Anschluss zu, mit dem der Decoder verbunden ist.

- 1** Drücken Sie die Taste **Menu**  auf der Fernbedienung, und wählen Sie Konfiguration > Einstellung > Decoder > **Programm**.
- 2** Drücken Sie die Taste **▶**, um die Liste einzublenden.
- 3** Drücken Sie die Taste **▲** oder **▼**, um den zu decodierenden Sender auszuwählen.
- 4** Drücken Sie die Taste **◀**, und kehren Sie zurück, um die Option **Status** auszuwählen.
- 5** Drücken Sie die Taste **▲** oder **▼**, um den vom Decoder verwendeten Anschluss auszuwählen.
- 6** Drücken Sie die Taste **Menu** , um das Menü zu schließen.

Einstellung	Decoder
...	Programm
Anschluß Assist.	Status
Geräte umbenennen	
Audio setup	
Decoder	
Man. Netzwerkeinst.	
Uhr	
Werksvoreinstell...	

7.6 Vorbereitungen für digitale Dienste

Verschlüsselte digitale Fernsehsender können mit einem CA-Modul (Conditional Access Module, CAM) und einer Smartcard decodiert werden, die von einem Betreiber für digitale Fernsehdienste bereitgestellt werden. Das CA-Modul kann je nach gewähltem Betreiber möglicherweise mehrere Dienste ermöglichen (z. B. Pay-TV).

Wenden Sie sich an Ihren Betreiber für digitale Fernsehdienste, um sich über weitere Details und die Bedingungen zu informieren.

7.6.1 Einstecken eines CA-Moduls

Warnung

Schalten Sie das Fernsehgerät aus, bevor Sie ein CA-Modul einstecken. Achten Sie beim Einstecken des CA-Moduls auf die richtige Ausrichtung. Bei falscher Ausrichtung können das CA-Modul und das Fernsehgerät beschädigt werden.

- 1** Stecken Sie das CA-Modul vorsichtig bis zum Anschlag in den CI-Schacht (**Common Interface**) auf der Rückseite des Fernsehgeräts.
- 2** Das CA-Modul kann dauerhaft im CI-Schacht verbleiben.

Es kann ein paar Minuten dauern, bis das CA-Modul aktiviert ist. Wenn das CA-Modul entfernt wird, wird der digitale Fernsehdienst deaktiviert.

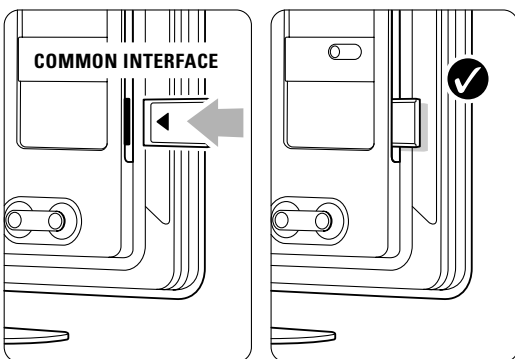

7.6.2 Menü "Common Interface"

Über dieses Menü können Sie auf den Dienst für das CA-Modul zugreifen, das Sie installiert haben. Die Anwendungen und ihre Funktion, der Inhalt und die Bildschirmmeldungen kommen von dem Anbieter des CAM-Dienstes.

- 1** Drücken Sie die Taste **Menu**  auf der Fernbedienung, und wählen Sie Sonderfunktionen > **Common interface**.

Diese Menüoption ist verfügbar, wenn ein CA-Modul eingesteckt ist und eine Verbindung zum Anbieter hergestellt hat.

7.7 PC-Netzwerk

Sie können das Fernsehgerät an ein PC-Heimnetzwerk anschließen. Auf diese Weise können Sie Fotos und Musik auf einem angeschlossenen PC an Ihrem Fernsehgerät betrachten bzw. hören. Die PC-Netzwerkfunktion dieses Fernsehgeräts ist DLNA-zertifiziert. Sie können Microsoft Windows XP oder Vista, Intel Mac OSX oder Linux verwenden.

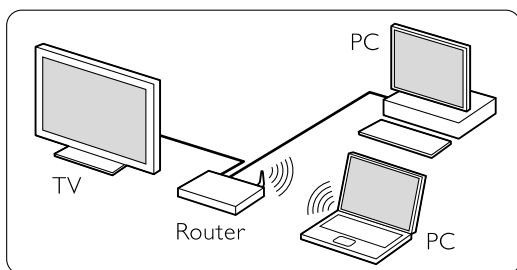

Beispiel für ein PC-Heimnetzwerk

7.7.1 Was Sie benötigen

Um ein Fernsehgerät in ein PC-Heimnetzwerk zu integrieren, benötigen Sie:

- einen Router und einen PC in einem Heimnetzwerk
- ein Netzwerkkabel
- eine aktuelle Medienserver-Anwendung (Windows, Media Player 11 o. ä.) auf Ihrem Computer.

Eine vollständige Liste aller kompatiblen Medienserver-Anwendungen finden Sie in Abschnitt **8 Technische Daten**.

7.7.2 Einrichten von PC-Netzwerkverbindungen

Am Fernsehgerät müssen keine Einstellungen vorgenommen werden, um eine automatische Verbindung mit dem Netzwerk herzustellen.

- 1 Schließen Sie das Netzwerkkabel vom Router an den Anschluss **Network**  auf der Rückseite des Fernsehgeräts an.

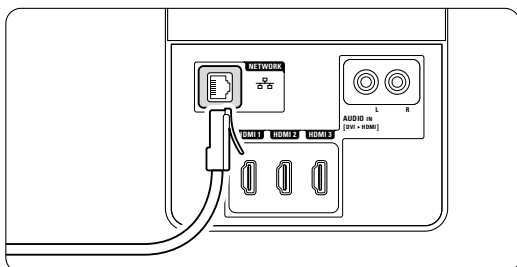

Anschlüsse

- 2 Schalten Sie den Router ein. Stellen Sie den Router auf DHCP Ein.
- 3 Schalten Sie den Computer ein, und starten Sie die Medienserveranwendung.
- 4 Einigen Medienserveranwendungen müssen für die Freigabe von Dateien an das Fernsehgerät eingerichtet werden. Im Medienserver wird das Fernsehgerät als MAC- oder IP-Nummer angezeigt. Schalten Sie das Fernsehgerät und den Router ein, um diese Nummer im Medienserver anzuzeigen. Wählen Sie die Nummer des Fernsehgeräts im Medienserver aus, und richten Sie den Server so ein, dass Dateien an diese Nummer freigegeben werden. Für Medienserveranwendungen, die in Abschnitt **8 Technische Daten** mit einem "*" markiert sind. Siehe Abschnitt **7.7.4 Einstellungen für Medienserver**.

Auch eine Firewall oder eine Sicherheitseinrichtung auf Ihrem Computer können die Netzwerkverbindung blockieren. Lassen Sie die Medienserveranwendung auf das Netzwerk zugreifen.

- 5 Drücken Sie die Taste **Source**  auf der Fernbedienung.
- 6 Wählen Sie **PC-Netzwerk**, und drücken Sie die Taste **▶**. Die Herstellung der Verbindung kann einige Zeit in Anspruch nehmen.
- 7 Verwenden Sie die Farb- und Navigations-/Cursortasten, um die Ordner zu durchsuchen oder Dateien abzuspielen.

Wenn das Fernsehgerät keine Verbindung zum Netzwerk herstellen kann, suchen Sie nach Informationen in den Benutzerhandbüchern der Server-Software, des Routers oder des PCs.

7.7.3 Manuelle Netzwerkeinrichtung

Am Fernsehgerät können einige erweiterte Netzwerkeinstellungen vorgenommen werden. DHCP wird auf EIN eingestellt, um eine automatische Verbindung mit dem Netzwerk herzustellen.

Drücken Sie die Taste **Menu**  > Konfiguration > Einstellung > **Man. Netzwerkeinst.**

7.7.4 Einstellungen für Medienserver

Medienserver müssen für die Freigabe der auf ihnen gespeicherten Dateien und Ordner eingerichtet werden.

Befolgen Sie genau die Anweisungen, um Ihren jeweiligen Server einzurichten.

Windows Media Player 11 unter Windows Vista

Einstellung für die Netzwerkfreigabe

Wählen Sie im **Windows Media Player** im Menü die Option **Library** (Medienbibliothek), und wählen Sie **Media Sharing** (Medienfreigabe) aus.



Aktivieren Sie im Fenster **Media Sharing** (Medienfreigabe) das Kontrollkästchen **Share my media** (Medien freigeben). Klicken Sie dann auf **OK**.

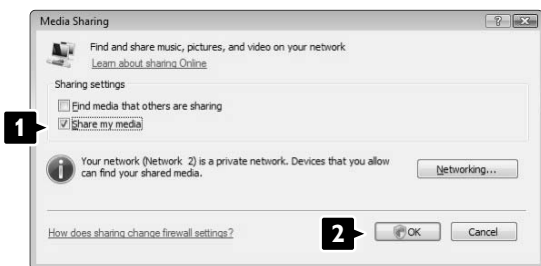

Wenn keine Netzwerkverbindung gefunden wurde und Sie das Kontrollkästchen nicht aktivieren können, klicken Sie auf die Schaltfläche **Networking** (Netzwerk), um das Fenster **Network and Sharing Center** (Netzwerk- und Freigabecenter) zu öffnen.

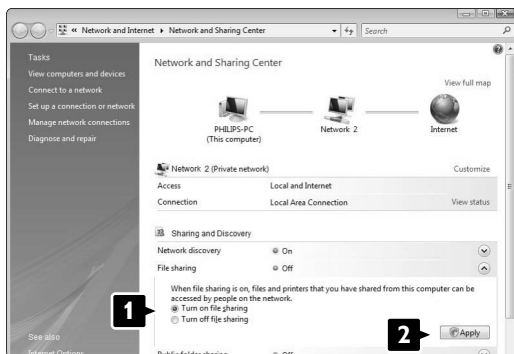

Wählen Sie für die Option **Network discovery** (Netzwerkermittlung) **On** (Ein) aus. Wählen Sie für die Option **File sharing** (Dateifreigabe) **On** (Ein) aus. Gehen Sie zurück zum Fenster **Media Sharing** (Medienfreigabe) im **Windows Media Player**, und aktivieren Sie das Kontrollkästchen **Share my media** (Medien freigeben). Klicken Sie dann auf **OK**.

Wenn ein Fernsehgerät über den Router mit dem PC verbunden ist und alle Geräte eingeschaltet sind, wird das Fernsehgerät im Fenster **Media Sharing** (Medienfreigabe) als **Unknown Device** (Unbekanntes Gerät) angezeigt. Wählen Sie das Gerät aus, und klicken Sie auf **Allow** (Zulassen).

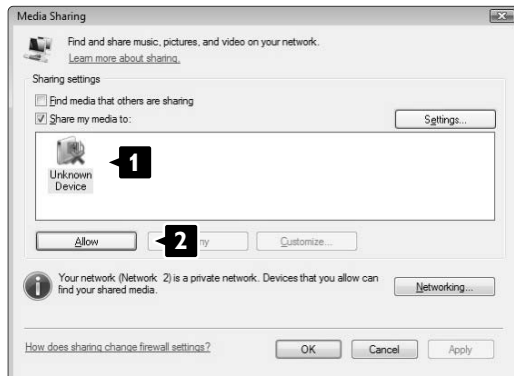

Um spezielle Einstellungen für die Freigabe zu ändern, können Sie das Fenster **Settings** (Einstellungen) öffnen. Sobald das Gerätesymbol (das Fernsehgerät) mit einem grünen Häkchen versehen ist, klicken Sie auf **OK**.

Ordner für die Freigabe einrichten

Wählen Sie im **Windows Media Player** im Menü die Option **Library** (Medienbibliothek), und wählen Sie **Add to Library** (Zur Medienbibliothek hinzufügen) aus.



Wählen Sie im Fenster **Add To Library** (Zur Medienbibliothek hinzufügen) die Option **My folders and those of others that I can access** (Eigene Ordner und Ordner anderer Benutzer, auf die Zugriff besteht), und klicken Sie auf die Schaltfläche **Advanced Options** (Erweiterte Optionen).



Im Dialogfeld **Advanced Options** (Erweiterte Optionen) können Sie der Freigabeliste weitere Ordner hinzufügen. Klicken Sie auf **Add** (Hinzufügen).

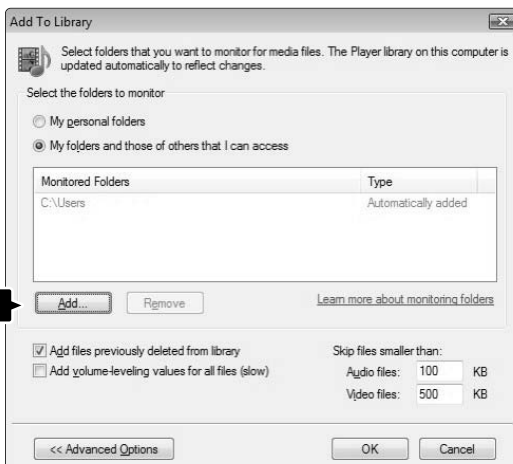

Wählen Sie im Fenster **Add Folder** (Ordner hinzufügen) einen Ordner mit Musikdateien, Fotos oder Videos aus, die Sie für andere Geräte freigeben möchten. Klicken Sie dann auf **OK**.



Nun wird im Fenster **Add To Library** (Zur Medienbibliothek hinzufügen) der neu hinzugefügte Ordner angezeigt. Sie können weitere Ordner für die Freigabe auswählen. Klicken Sie auf die Schaltfläche **OK**, um die Dateien der Medienbibliothek hinzuzufügen.

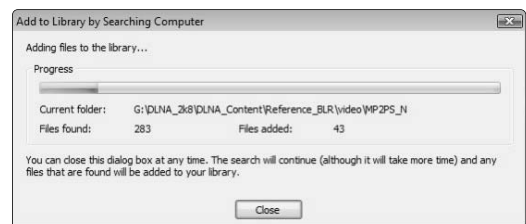
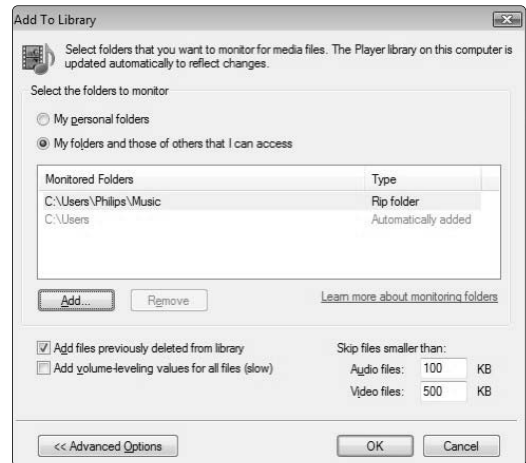

Nun wurden alle Einstellungen vorgenommen, um Musik, Fotos und Videos auf Ihrem Fernseher genießen zu können.

Windows Media Player 11 unter Windows XP

Einstellung für die Netzwerkfreigabe

Wählen Sie im **Windows Media Player** im Menü die Option **Library** (Medienbibliothek), und wählen Sie **Media Sharing** (Medienfreigabe) aus.



Aktivieren Sie im Fenster **Media Sharing** (Medienfreigabe) das Kontrollkästchen **Share my media** (Medien freigeben).

Wenn ein Fernsehgerät über den Router mit dem PC verbunden ist und alle Geräte eingeschaltet sind, wird das Fernsehgerät im Fenster **Media Sharing** (Medienfreigabe) als **Unknown Device** (Unbekanntes Gerät) angezeigt. Wählen Sie das Gerät aus, und klicken Sie auf **Allow** (Zulassen).

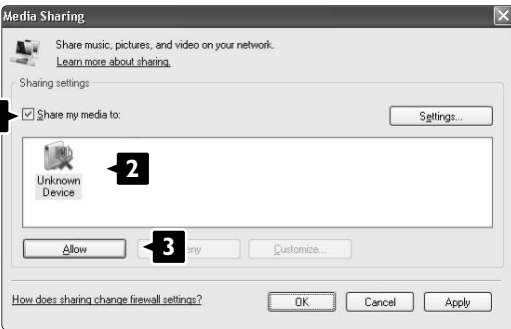

Um spezielle Einstellungen für die Freigabe zu ändern, können Sie das Fenster **Settings** (Einstellungen) öffnen. Sobald das Gerätesymbol (das Fernsehgerät) mit einem grünen Häkchen versehen ist, klicken Sie auf **OK**.

Ordner für die Freigabe einrichten

Wählen Sie im **Windows Media Player** im Menü die Option **Library** (Medienbibliothek), und wählen Sie **Add to Library** (Zur Medienbibliothek hinzufügen) aus.

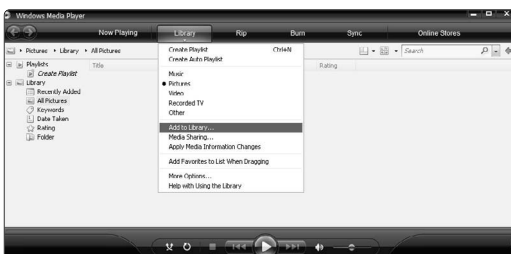

Wählen Sie im Fenster **Add To Library** (Zur Medienbibliothek hinzufügen) die Option **My folders and those of others that I can access** (Eigene Ordner und Ordner anderer Benutzer; auf die Zugriff besteht), und klicken Sie auf die Schaltfläche **Advanced Options** (Erweiterte Optionen).

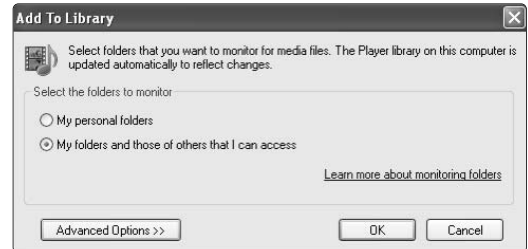

Im Dialogfeld **Advanced Options** (Erweiterte Optionen) können Sie der Freigabeliste weitere Ordner hinzufügen. Klicken Sie auf **Add** (Hinzufügen).

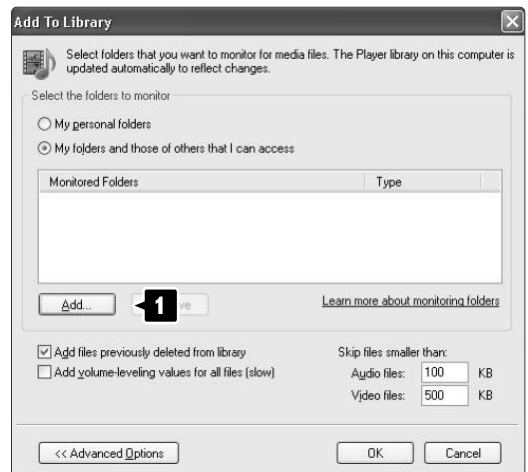

Wählen Sie im Fenster **Add Folder** (Ordner hinzufügen) einen Ordner mit Musikdateien, Fotos oder Videos aus, die Sie für andere Geräte freigeben möchten. Klicken Sie dann auf **OK**.



Nun wird im Fenster **Add To Library** (Zur Medienbibliothek hinzufügen) der neu hinzugefügte Ordner angezeigt. Sie können weitere Ordner für die Freigabe auswählen. Klicken Sie auf die Schaltfläche **OK**, um die Dateien der Medienbibliothek hinzuzufügen. Nun wurden alle Einstellungen vorgenommen, um

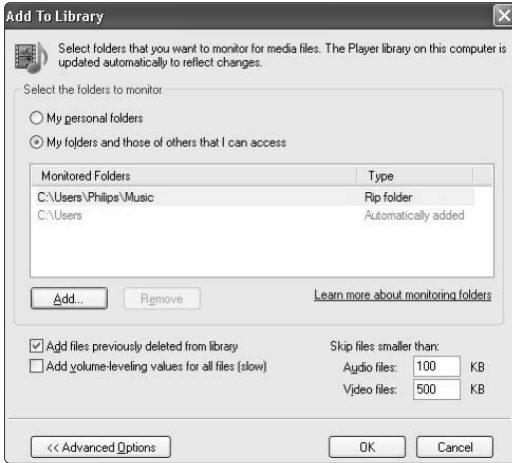

Musik, Fotos und Videos auf Ihrem Fernseher genießen zu können.

TVeristy 0.9.10.3 unter Windows XP

Einstellung für die Netzwerkfreigabe

Klicken Sie auf die Registerkarte **Settings** (Einstellungen), und klicken Sie auf die Schaltfläche **Start Sharing** Freigabe starten.

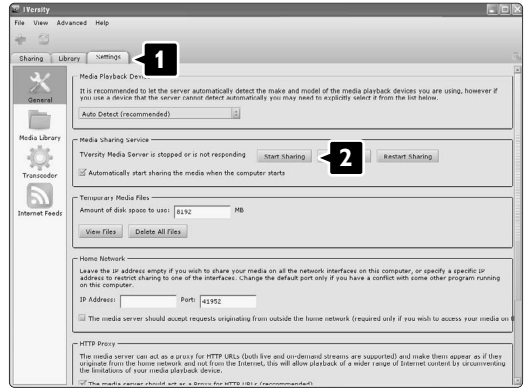

In einem Pop-up-Fenster wird die Meldung angezeigt, dass der Medienserverdienst gestartet wird. Klicken Sie dann auf **OK**.



Klicken Sie auf die Registerkarte **Sharing** (Freigabe).



Ordner für die Freigabe einrichten

Klicken Sie auf das grüne Plus-Symbol, und wählen Sie die Option **Add folder** (Ordner hinzufügen) aus.

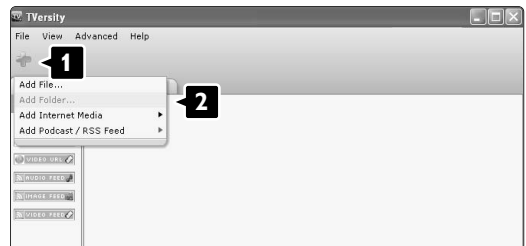

Klicken Sie im Pop-up-Fenster **Add media** (Medien hinzufügen) auf die Schaltfläche **Browse** (Durchsuchen).

Wählen Sie im Fenster **Browse for Folder** (Nach Ordner suchen) einen Ordner mit Musikdateien, Fotos oder Videos aus, die Sie freigeben möchten. Klicken Sie dann auf **OK**.

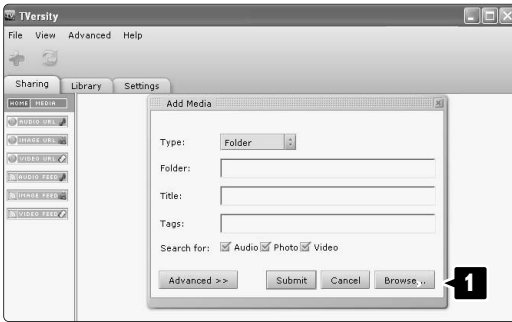

Nun wurden alle Einstellungen vorgenommen, um Musik, Fotos und Videos auf Ihrem Fernseher genießen zu können.

(Speicherorte für Inhalte) bereits automatisch eingestellt. Um einen im Netzwerk freizugebenden Ordner (Speicherort für Inhalte) hinzuzufügen, klicken Sie auf die Schaltfläche **Browse** (Durchsuchen).

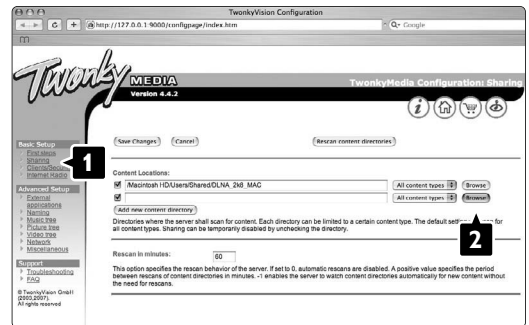

Klicken Sie im blauen Rahmen auf den Namen der Festplatte, um nach einem Ordner mit Musikdateien, Fotos und Videos zu suchen, den Sie für andere Geräte (Ihr Fernsehgerät) freigeben möchten.

Twonky Media 4.4.2 unter Macintosh OS X

Einstellung für die Netzwerkfreigabe

Wählen Sie in **Twonky Media Basic Setup** (Grundeinstellung) > **First steps** (Erste Schritte). In diesem Fenster können Sie den am Fernsehgerät angezeigten Servernamen ändern.

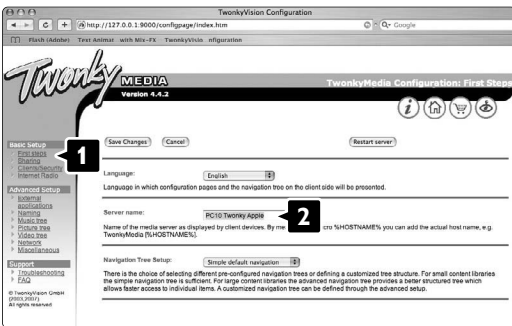

Wählen Sie **Basic Setup** (Grundeinstellung) > **Clients/Security** (Clients/Sicherheit). Aktivieren Sie das kontrollkärstchen **Enable sharing for new clients automatically** (Freigabe für neue Clients automatisch aktivieren).

Ordner für die Freigabe einrichten

Wählen Sie **Basic Setup** (Grundeinstellung) > **Sharing** (Freigabe). Möglicherweise wurden einige "Content Locations"

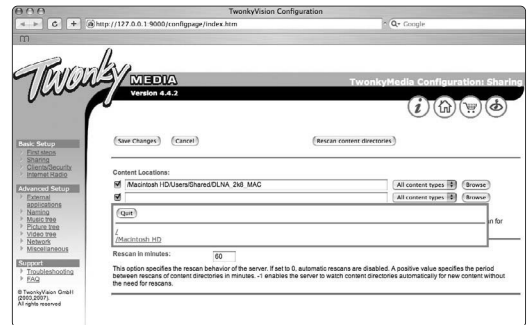

Klicken Sie auf **Select** (Auswählen), um den freizugebenden Ordner auszuwählen. Klicken Sie nun auf **Save Changes** (Änderungen speichern).

Klicken Sie dann auf **Rescan content directories** (Speicherorte für Inhalte erneut durchsuchen). Möglicherweise werden durch dieses Verfahren in einigen Fällen nicht alle Dateien und Ordner verfügbar gemacht.

Wählen Sie **Support** (Unterstützung) > **Troubleshooting** (Fehlerbehebung), und klicken Sie auf **Rebuild database** (Datenbank wiederherstellen), um sicherzustellen, dass alles korrekt funktioniert. Diese Wiederherstellung kann eine Weile dauern.

Nun wurden alle Einstellungen vorgenommen, um Musik, Fotos und Videos auf Ihrem Fernseher genießen zu können.

8 Technische Daten

Bild / Anzeige

- Anzeigetyp: LCD, Full-HD, W-UXGA
- Panelauflösung: 1920 x 1080p
- Perfect Pixel HD-Bildoptimierung
- Bildverarbeitung 1080p 24/25/30/50/60 Hz
- 100 Hz Clear LCD (sofern vorgesehen)

Unterstützte Anzeigaufösungen

Computerformate	
Auflösung	Bildwiederholfrequenz
640 x 480p	60 Hz (VGA/HDMI)
600 x 800p	60 Hz (VGA/HDMI)
1024 x 768p	60 Hz (VGA/HDMI)
1280 x 768p	60 Hz (VGA/HDMI)
1360 x 765p	60 Hz (VGA/HDMI)
1360 x 768p	60 Hz (VGA/HDMI)
1280 x 1024p	60 Hz (HDMI)
1920 x 1080i	60 Hz (HDMI)
1920 x 1080p	60 Hz (HDMI)

Videoformate	
Auflösung	Bildwiederholfrequenz
480i	60 Hz
480p	60 Hz
576i	50 Hz
576p	50 Hz
720p	50 Hz, 60 Hz
1080i	50 Hz, 60 Hz
1080p	24 Hz, 25 Hz, 30 Hz
1080p	50 Hz, 60 Hz

Tuner/Empfang/Übertragung

- Antenneneingang: 75 Ohm, Koaxialbuchse (IEC75)
- Fernsehsystem: DVD COFDM 2K/8K, (MPEG2, MPEG4, sofern verfügbar)
- Videowiedergabe: NTSC, SECAM, PAL
- DVD: DVBT (siehe Länderliste auf dem Typenschild des Fernsehgeräts)

Ton

- Soundsystem:
 - Virtual Dolby Digital
 - BBE

Multimedia

- Anschlüsse: USB
- Wiedergabeformate : MP3, Diashow (.alb) JPEG, MPEG1, MPEG2.

Unterstützte Medienserveranwendungen

- Windows Media Player 11 (unter Microsoft Windows XP* oder Vista*)
- PacketVideo Twonky Media 4.4.2 (auf PC* & Intel Mac OSX*)
- Sony Vaio Media Server (unter Microsoft Windows XP oder Vista)
- TVersion v.0.9.10.3 (unter Windows XP*)
- Nero 8 - Nero MediaHome (unter Microsoft Windows XP)
- DiXiM (unter Windows XP)
- Macrovision Network Media Server (unter Windows XP)
- Fuppes (unter Linux)
- UShare (unter Linux)
- Philips Media Manager (unter Microsoft Windows XP)
- Philips NAS SPD8020

* Für diese Medienserveranwendung ist im Online-Benutzerhandbuch unter www.philips.com/support eine ausführliche Anleitung verfügbar.

Unterstützte Formate von USB-/Speichergeräten

- FAT 16, FAT 32, NTFS.

Fernbedienung

- Typ: RC4492
RC4494 (42PFL9803)
- Batterien: 3, Typ AAA-LR03-1,5 V

Anschlüsse

Rückseite

- EXT1 (Scart): Audio links/rechts, CVBS-Eingang, RGB
- EXT2 (Scart): Audio links/rechts, CVBS-Eingang, RGB
- EXT3: Y Pb Pr oder VGA, AUDIO L/R
- HDMI-Eingang 1 (HDMI 1,3a für alle HDMI-Anschlüsse)
- HDMI-Eingang 2
- HDMI-Eingang 3
- Audioeingang L/R (DVI an HDMI)
- Audioausgang L/R - anzeigesynchron
- Digital-Audioausgang (koaxial, Cinch, S/P-DIF) anzeigesynchron
- Network (RJ45)

Side

- Seitlicher HDMI-Eingang
- S-VIDEO-Eingang (Y/C)
- VIDEO-Eingang (CVBS)
- Audioeingang L/R
- Kopfhörer (Stereo-Miniklinkenbuchse)
- USB
- CI-Schacht (Common interface)

Netzstromversorgung

- Netzspannung: Wechselfspannung 220–240 V (±10 %)
- Stromverbrauch im Betrieb und Standby-Modus
Siehe technische Daten unter www.philips.com
- Umgebungstemperatur: 5–35 °C

Technische Daten können ohne vorherige Ankündigung geändert werden. Weitere Details zu den technischen Daten dieses Produkts finden Sie unter www.philips.com/support

Abmessungen und Gewichte (Rundungswerte)

Gerätemodell	32PFL9603D/H 32PFL9613D/H	37PFL9603D/H	42PFL9603D/H 42PFL9703D/H 42PFL9803H	47PFL9603D/H 47PFL9703D/H	52PFL9703D/H
- Breite	828mm	953mm	1054mm	1167mm	1300mm
- Höhe	534mm	604mm	658mm	722mm	803mm
- Tiefe	109mm	101mm	100mm	101mm	127,5mm
- Gewicht	± 19kg	± 25kg	± 28kg	± 35,5kg	± 45,5kg
Fernsehgerät mit Standfuß					
- Breite	828mm	953mm	1054mm	1167mm	1300mm
- Höhe	594mm	677mm	731mm	795mm	875mm
- Tiefe	220mm	242mm	265mm	290mm	320mm
- Gewicht	± 20kg	± 28,5kg	± 32,5kg	± 40,5kg	± 49kg

9 Fehlerbehebung

Fernsehergerät und Fernbedienung

Das Fernsehgerät lässt sich nicht einschalten.

- Überprüfen Sie den Anschluss des Netzkabels.
- Überprüfen Sie, ob die Batterien der Fernbedienung leer oder schwach sind. Überprüfen Sie die richtige Ausrichtung der Batterien. Schalten Sie das Fernsehgerät mit der seitlichen Bedientaste ein.
- Ziehen Sie das Netzkabel ab, warten Sie eine Minute, und schließen Sie das Netzkabel wieder an. Versuchen Sie erneut, das Fernsehgerät einzuschalten.

Das Fernsehgerät reagiert nicht auf die Fernbedienung.

- Überprüfen Sie, ob die Batterien der Fernbedienung leer oder schwach sind. Überprüfen Sie die richtige Ausrichtung der Batterien.
- Reinigen Sie die Sensoroptik an der Fernbedienung und am Fernsehgerät.

Das Fernsehgerät schaltet sich aus, und die rote LED blinkt.



- Ziehen Sie das Netzkabel ab, warten Sie eine Minute, und schließen Sie das Netzkabel wieder an. Vergewissern Sie sich, dass ein ausreichender Lüftungsabstand vorhanden ist. Warten Sie, bis sich das Fernsehgerät abgekühlt hat. Wenn das Fernsehgerät nicht in den Standby-Betrieb schaltet, die LED jedoch erneut blinkt, wenden Sie sich bitte an das Philips Kundendienstzentrum.

Sie haben den Code für die Kindersicherung vergessen.

- Weitere Informationen finden Sie in Abschnitt 5.9.3 **Festlegen oder Ändern des Codes**.

Falsche Sprache im TV-Menü?

Führen Sie die folgenden Schritte aus, um die Sprache zu ändern.

- 1** Drücken Sie die Taste **Menu**  auf der Fernbedienung.
- 2** Wählen Sie die letzte Menüzeile mit Hilfe der Taste **▼**.
- 3** Drücken Sie die Taste **▶** dreimal.
- 4** Drücken Sie die Taste **▲** oder **▼**, um die Sprache auszuwählen.
- 5** Drücken Sie die Taste **OK**.
- 6** Drücken Sie die Taste **Menu** , um die Menüs zu schließen.

Fernsehsender

Einige Fernsehsender sind nicht mehr gespeichert.

- Vergewissern Sie sich, dass die richtige Programmliste ausgewählt ist.
- Möglicherweise wurde im Menü **Neu ordnen** ein Sender deinstalliert.

Während der Installation wurden keine digitalen Sender gefunden.

- Vergewissern Sie sich, dass das Fernsehgerät DVB-T in Ihrem Land unterstützt. Überprüfen Sie die Länderliste auf dem Typenschild des Fernsehgeräts.

Bild

LightGuide ist aktiviert, es wird jedoch kein Bild wiedergegeben.

- Vergewissern Sie sich, dass die Antenne richtig angeschlossen ist.
- Vergewissern Sie sich, dass das richtige Gerät ausgewählt ist.

Es wird ein Ton, jedoch kein Bild wiedergegeben.

- Überprüfen Sie die Kontrast- und Helligkeitseinstellungen im Menü.

Die Qualität des Fernsehbilds ist schlecht.

- Vergewissern Sie sich, dass die Antenne richtig angeschlossen ist.
- Nicht geerdete Audiogeräte, Leuchtstoffröhren, hohe Gebäude oder Berge können die Bildqualität beeinträchtigen. Versuchen Sie, die Bildqualität zu verbessern, indem Sie die Ausrichtung der Antenne ändern oder den Abstand zu anderen Geräten vergrößern.
- Vergewissern Sie sich, dass im Menü **Manuelle Einstellung** das richtige Fernsehsystem ausgewählt ist.
- Falls die Qualität nur bei einem Sender schlecht ist, versuchen Sie, diesen Sender im Menü **Feinabstimmung** besser einzustellen. Siehe Abschnitt 6.2.3.

Die Qualität der Bildfarben ist schlecht.

- Überprüfen Sie die Farbeinstellungen im Menü **Bild**. Wählen Sie im Menü **Smart settings** eine der Einstellungen zum Wiederherstellen der Standardeinstellungen. Weitere Informationen finden Sie im Abschnitt 5.4.1.

- Überprüfen Sie die Verbindungen und Kabel der angeschlossenen Geräte.

Im Fernsehgerät sind die Einstellungen nach dem Einschalten nicht mehr gespeichert.

- Vergewissern Sie sich, dass das Fernsehgerät unter TV-Menü > Konfiguration > Einstellung > Bevorzugte Einstellungen > **Position** auf Zuhause eingestellt ist.

Das Bild passt nicht auf den Bildschirm; es ist zu groß oder zu klein.

- Wählen Sie im Menü Bildformat ein besser passendes Bildformat aus.
Weitere Informationen finden Sie in Abschnitt 5.4.4 **Breitbildformat**.
- Benennen Sie das angeschlossene Gerät im Menü Anschlüsse, um es als Signalquelle optimal handhaben zu können.
Weitere Informationen finden Sie in Abschnitt 7.4.1 **Benennen von Geräten**.

Die Bildposition aus dem Bildschirm ist nicht korrekt.

- Die Bildsignale von manchen Geräten passen u. U. nicht richtig auf den Bildschirm. Sie können das Bild mit der Navigationstaste auf der Fernbedienung verschieben. Überprüfen Sie den Signalausgang des Geräts.

Ton

Es wird ein Bild, jedoch kein Ton wiedergegeben.

- Vergewissern Sie sich, dass die Lautstärke nicht auf 0 eingestellt ist.
- Vergewissern Sie sich, dass der Ton nicht mit der Taste  stumm geschaltet ist.
- Vergewissern Sie sich, dass alle Kabel richtig angeschlossen sind.
- Wenn kein Tonsignal erkannt wird, schaltet das Fernsehgerät den Ton automatisch aus. Diese Funktion ist beabsichtigt und stellt keinen Fehler dar.

Die Tonqualität ist schlecht.

- Vergewissern Sie sich, dass der Ton auf Stereo eingestellt ist.
- Überprüfen Sie die Equalizereinstellung im Menü Ton.
- Wählen Sie eine der Einstellungen im Menü Smart Settings.

Der Ton wird nur über einen Lautsprecher wiedergegeben.

- Vergewissern Sie sich, dass die Einstellung Balance nicht ganz auf links oder ganz auf rechts eingestellt ist.

Soundverzögerungen bei angeschlossenem HTS-DVD-Gerät

- Informationen zum Anpassen der Audio-Sync-Verzögerung finden Sie im Benutzerhandbuch des HTS-DVD-Geräts. Wenn Sie keine Verzögerung einstellen können, schalten Sie im Menü Bild > Perfect Pixel HD die Option HD Natural Motion aus. Weitere Informationen hierzu finden Sie unter **5.4.3 Bildeinstellungen**.

HDMI-Anschlüsse

Probleme mit Geräten, die über HDMI angeschlossen sind

- Der HDMI-HDCP-Kopierschutzvorgang kann einige Sekunden in Anspruch nehmen, bevor das Fernsehgerät die Bildwiedergabe von einem Gerät startet.
- Wenn das Fernsehgerät das Gerät nicht erkennt und am Bildschirm kein Bild angezeigt wird, können Sie den HDCP-Kopierschutzvorgang erneut starten, indem Sie zwischen den verschiedenen Geräten hin- und herschalten.
- Falls fortwährende Tonunterbrechungen auftreten, sehen Sie im Benutzerhandbuch des Geräts nach, um dessen Ausgangseinstellungen zu überprüfen. Sollte hierdurch keine Abhilfe geschaffen werden, schließen Sie ein zusätzliches Audiokabel an.
- Falls ein DVI-HDMI-Adapter verwendet wird, überprüfen Sie, ob zur Ergänzung der DVI-Verbindung eine zusätzliche Audioverbindung besteht.
- **HDMI mit EasyLink funktioniert nicht**
 - Überprüfen Sie, ob das angeschlossene Gerät den HDMI-CEC-Standard unterstützt. Weitere Informationen finden Sie im Benutzerhandbuch des Geräts.
 - Überprüfen Sie, ob das HDMI-Kabel ordnungsgemäß angeschlossen ist.
 - Überprüfen Sie, ob EasyLink im Menü Konfiguration unter Einstellung, Bevorzugte Einstellungen aktiviert ist.
 - Vergewissern Sie sich, dass die System-Audiosteuerung in Ihrem HDMI-CEC-Audiogerät ordnungsgemäß eingerichtet ist. Weitere Informationen finden Sie im Benutzerhandbuch des Audiogeräts.

USB-Anschluss

Das Fernsehgerät zeigt den Inhalt des USB-Geräts nicht an.

- Stellen Sie das Gerät (Kamera) so ein, dass es kompatibel mit der „Massenspeicherklasse“ ist.
- Möglicherweise benötigt das USB-Gerät eine bestimmte Treibersoftware. Leider kann diese Software nicht auf das Fernsehgerät heruntergeladen werden.

Meine Dateien werden im Menü Multimedia nicht angezeigt.

- Es werden nicht alle Audio- und Bilddateien unterstützt. Siehe Abschnitt **8 Technische Daten**.

Foto- und Musikdateien werden nicht unterbrechungsfrei wiedergegeben

- Die Übertragungsrate wird von der Übertragungsleistung des USB-Geräts begrenzt.

Computer (PC)

Die PC-Anzeige auf dem Fernsehgerät ist nicht stabil oder nicht synchronisiert.

- Vergewissern Sie sich, dass am PC der richtige Auflösungsmodus ausgewählt ist. Siehe Abschnitt **8 Technische Daten**.

PC-Dateien sind auf dem PC nicht auffindbar.

- Überprüfen Sie, ob die Dateien in den Ordner eingefügt wurden.
- Es werden nicht alle Dateiformate unterstützt. Siehe Abschnitt **8 Technische Daten**.

PC-Dateien werden nicht im PC-Netzwerkmenü angezeigt

- Stellen Sie den PC-Medienserver so ein, dass Dateien gemeinsam mit dem Fernsehgerät genutzt werden. Weitere Informationen finden sie im Abschnitt **7.7.2 zum Einrichten einer PC-Netzwerkverbindung**.

PC-Dateien werden nicht wiedergegeben

- Weitere Informationen finden sie im Abschnitt **8 zu technischen Daten** für unterstützte Dateiformate.

Wenn sich das Problem nicht beheben lässt

Schalten Sie das Fernsehgerät aus und anschließend wieder ein. Möglicherweise lässt sich das Problem hierdurch beheben. Ist dies nicht der Fall, setzen Sie sich mit dem Philips Kundendienstzentrum in Verbindung, oder informieren Sie sich auf der Philips Website www.philips.com/support.

Die Telefonnummern des Kundendienstzentrums sind auf der Rückseite dieses Handbuchs aufgelistet.

Halten Sie bitte die Modellbezeichnung und die Produktnummer des Fernsehgeräts bereit, bevor Sie anrufen.

Sie finden diese Nummern auf dem Verpackungsetikett oder auf dem Typenschild an der Unter- und Rückseite des Fernsehgeräts.

Warnung

Versuchen Sie keinesfalls, das Fernsehgerät selbst zu reparieren.

10 Stichwortverzeichnis

100 Hz Clear LCD 18

A

Active control 18
Ambilight
 active mode 20
 LoungeLight 11
 Menü/Einstellungen 20
 Modi 20
Analog
 Fernsehsender 33
 manuelle Installation 33
Antenne
 anschießen 7
 Kabel 7
 mit Geräten 37
Audiokonfiguration 45
Aufstellen des Fernsehgeräts 5
Automatische Einstellung 32
Automatisches Format 18
Automatischer Raumklang 20
Automatische
 Lautstärkenanpassung 19
Automatischer Uhrmodus 33

B

Balance
 Ton 19
Batterien 3,7
Benennen von Geräten 45
Bevorzugtes Audioformat 32
Bild
 Format 18
 Menü 17
 Ordner 27
Blu-ray Disc 42
Breitbildformat 18
Buchse für Kensington-Schloss 6

C

CA-Modul 46
Camcorder 43
Code 25
Common interface (CAM)
 Menü 46
 Schacht 37,46
Computer (PC)
 anschießen 44
 Anzeigeauflösungen 53

D

Decoder
 Sender 45
Demontieren des Standfußes 6
DHCP 47
Digital
 Audioausgang 37
 Receiver 40
 Textdienste 22
 Testempfang 35
 Untertitelsprache 27
Dual I/II 19
Dualbild 13
DVB-T 5
DVD
 anschießen 40
 Player 40
 Recorder 40,41
 Wiedergabe 10
Dynamic
 Hintergrundbeleuchtung 18
 Kontrast 17

E

EasyLink 39
Eingeben von Code 25
Einschalten 9
Einschalttimer 25
Einstellung
 Aktualisierung 35
 automatisch 32
 manuell 33
 manuelle Netzwerk-
 einrichtung 47
 Menü 32
Einstellungen-Hilfeprogramm 17
EPG (Elektronische
 Programmzeitschrift) 23
Energiesparend 17
Entzerrer 19
Erweiterte Schärfe 18
Extern 1, 2, 3 (EXT) 37

F

Farbe
 Menü 17
 Optimierung 18
 Tasten 4,12
Farbton 17
Favoritenliste 22

Fehlerbehebung 55
Feinabstimmung 34
Fernbedienung
 Assistent 13
 Batterien 7
 Konfigurationscode 14
 Modus 13
 Universalmodus 14
 Übersicht 12
Fotoanzeige 27

G

Gerät
 anschießen 37
 benennen 45
 wiedergeben 10

H

HDCP 38
HDMI-Anschluss 38
HD-Digital Receiver 42
HD Natural Motion 17
Helligkeit 17
 Ambilight 20
Home Entertainment-System 41
Hörbeeinträchtigte 32

I

Intelligente Einstellungen 16

K

Kabel
 HDMI 38
 Scart 38
 YPbPr 38
 S-Video 38
 Video 39
Kamera (Foto) 43
Kindersicherung 25
Kontrast 17
Kopfhörer
 anschießen 4, 37
 Lautstärke 19

L

Land-Auswahl 32
Lautstärke
 Schieberegler 19
 Taste 12
Lichtsensor 18

LightGuide 15
LoungeLight 11

M

Menü (Taste) 15
Mono 19
MPEG-Artefaktunterdrückung 18
Musik 27

N

Netzkabel 8
Netzwerkeinrichtung 47
Neuanordnen der Sender 34
NTSC-Farbton 17

O

OK (Taste) 12

P

Perfect Pixel HD 17
Personalisiertes Farbweiß 17
Pflege des Bildschirms 3
Position 51
Programmlautstärke 20
Programmähltasten 12

R

Radiosender 29
Rauschunterdrückung 17
Recorder 40
Recycling 3
Reinigung des Bildschirms 3

S

Satellitenempfänger 41
Scart-Anschluss 38
Schwarzwert 17
Schärfe 17
Sehbeeinträchtigte 32
Sender
 Favoritenliste 22
 Installation 32
 Liste "Alle Sender" 22
 neu anordnen 34
 speichern/installieren 33
 Verriegelung 25
 Verwaltung 35
 vorheriger 13
Sicherheit 3
Sleeptimer 25
Software-Aktualisierungen 30
Sommerzeit 33
Spielekonsole 43

Sprache
 Audio 19
 Menü 32
 Untertitel 27
Standby 12,25
Stereo 19
Stummschalttaste 12
Suchen
 Sender 32
 Videotextseiten 20
Super Zoom 18

T

Taste(n)
 am Fernsehgerät 4
 auf der Fernbedienung 4, 12
 Farbe 12
Technische Daten 53
Timer 25
Ton
 Menü 19
 Surround-Modus 20
TOP-Text 21
TV Lautsprecher 19
TV-Menüs 16

U

Uhr 13,31
Umbenennen 33
Unbewegliche Bilder 3
Universalmodus 14
Universalfernbedienung 14
Unskaliert 19
Untertitel 27
 Sprache 32
 verschieben 18
USB
 Anschluss 37
 Fotoanzeige 27
 Gerät 27

V

Verbindung
 beste 38
 einrichten 45
 Übersicht 37
Verriegelungen 25
VGA 44
Videorecorder
 anschießen 40
Videokabel 39
Videoformate 53

Videotext 20
 digital 22
 Dualbild 21
 Menü 21
 Seite 21
 Sprache 20
 Videotext 2.5 22

W

Weißpunkt 17
Werksvoreinstellungen 36
Wiederherstellen von
 Standardeinstellungen 36

Y

YPbPr 38

Z

Zeitzone 33
Zoom 18
Zuhause 56

A

Ändern des Codes 25



Remote control setup codes
Codeeinstellung in die Fernbedienung
Codes de la télécommande
Instelcodes voor de afstandsbediening

Codici per il telecomando
Códigos de acceso para el mando a distancia
Códigos de introdução no telecomando
Πίνακες κωδικών καταχώρισης τηλεχειριστηρίου

DVD

DVD player
 DVD recorder
 DVD-R HDD
 Blu-ray Disc

STB

Digital receiver
 - DVB-T
 Satellite receiver
 - DVB-S
 Cable receiver
 - DVB-C

HTS

Home Theatre Systems
 Amplifier

DVD Codes	Daewoo 0007, 0008, 0009, 0125, 0139, 0261, 0286	Jeutech 0056
PHILIPS 0000, 0001, 0002, 0003, 0013, 0021, 0030, 0049, 0100, 0105, 0107, 0111, 0123, 0127, 0131, 0135, 0145, 0150, 0153, 0154, 0155, 0156, 0161, 0163, 0164, 0177, 0193, 0197, 0204, 0221, 0225, 0226, 0231, 0232, 0233, 0258, 0260, 0271, 0273, 0275, 0288, 0289, 0295, 0301, 0310, 0311, 0312, 0318, 0320, 0325, 0333, 0341, 0342, 0343, 0354, 0355	Dalton 0069 Dansai 0054, 0188 Daytek 0110, 0121 DEC 0060 Denon 0015, 0039, 0166, 0173, 0184 Denver 0032, 0060, 0066, 0118, 0172, 0308 Denzel 0051 Desay 0059 Diamond 0055, 0126 Digiator 0067 DK Digital 0134, 0292 Dmtech 0005 Dual 0051 DVX 0126 Easy Home 0062 Eclipse 0055 Elta 0015, 0033, 0136 Eltax 0290 Emerson 0026 Enzer 0051 Finlux 0055 Fisher 0029 Gericom 0144 Global Solutions 0126 Global sphere 0126 Go Video 0018 Goldstar 0114 Goodmans 0004, 0060, 0064, 0119, 0144, 0147, 0169, 0179, 0187, 0236, 0256 Graetz 0051 Grundig 0021, 0031, 0139, 0144, 0148 H&B 0060, 0061 Haaz 0055, 0126 Harman/Kardon 0045 HiMAX0062 Hitachi 0018, 0037, 0051, 0062, 0196, 0209, 0284, 0302, 0317, 0330 Humax 0157 Innovation 0022, 0023, 0024, 0037	JVC 0012, 0049, 0106, 0117, 0133, 0214, 0215, 0216, 0217, 0237, 0238, 0239, 0240, 0276, 0277, 0278, 0279, 0293, 0329, 0335 Kenwood 0015, 0043, 0138, 0181, 0186, 0300 Kingavon 0060 Kiss 0051, 0061 Koda 0060 KXD 0062 Lawson 0126 Lecson 0054 Lenco 0060 LG 0026, 0114, 0160, 0213, 0304, 0324, 0338, 0352, 0359 Life 0022, 0023, 0024 Lifetec 0022, 0023, 0024, 0037 Limit 0126 Loewe 0021, 0146, 0174 LogicLab 0126 Luxor 0144 Magnavox 0049, 0060, 0100 Magnum 0024, 0037 Marantz 0030, 0164, 0175, 0176 Matsui 0132, 0194 MBO 0046 Mediencom 0053 Medion 0006, 0022, 0023, 0024, 0037, 0064 Metz 0055 MiCO 0055 Micromaxx 0022, 0023, 0024, 0037 Micromedia 0049 Micromega 0105, 0271 Microstar 0022, 0023, 0024, 0037 Mirror 0064 Mitsubishi 0017, 0101 Mizuda 0060, 0062 Monyka0051 Mustek 0034, 0256, 0296 Mx Onda 0055
Aiwa 0028, 0109, 0140, 0171, 0303 Aika 0020 Akura 0066 Alba 0004, 0118, 0119, 0129, 0195, 0256 Apex 0040 Bang & Olufsen 0071 Best Buy 0062 Bosston 0056 Brandt 0049, 0115, 0132, 0191 Britannia 0053 Bush 0004, 0032, 0050, 0052, 0060, 0064, 0119, 0120, 0134, 0141, 0147, 0183, 0185, 0189, 0256 Cambridge Audio 0055, 0070 CAT 0057, 0058 Celestial 0068 Centrex 0144 Centrum 0058 CGV 0055 Cinevision 0063 Classic 0034 Clatronic 0060 Conia 0050 Crypto 0065 C-Tech 0126 CyberHome 0108, 0124, 0137		

NAD 0044
 Naiko 0144
 Nakamichi 0048
 Neufunk 0051
 NU-TEC 0050
 Omni 0053
 Onkyo 0025, 0049, 0100, 0182
 Optim 0054
 Optimus 0019, 0103
 Orava 0060
 Orion 0185
 Oritron 0024
 P&B 0060
 Pacific 0126
 Palsonic 0052
 Panasonic 0015, 0165, 0184, 0198, 0199,
 0200, 0243, 0244, 0245, 0246, 0247,
 0248, 0249, 0250, 0251, 0252,
 0253, 0254, 0266, 0267, 0274,
 0291, 0294, 0313, 0314, 0315,
 0319, 0336, 0347, 0348, 0349,
 0356, 0358
 Philips Magnavox 0013
 Pioneer 0019, 0103, 0112, 0113, 0116, 0128,
 0149, 0159, 0180, 0201, 0202,
 0203, 0206, 0207, 0208, 0242,
 0255, 0263, 0305, 0321, 0326,
 0327, 0328, 0337, 0344, 0345,
 0346, 0353, 0357
 Proline 0144, 0194
 Provision 0060
 Raite 0051
 RCA 0035
 REC 0052, 0053
 RedStar 0066
 Reoc 0126
 Revoy 0061
 Roadstar 0004, 0052, 0060
 Rowa 0050, 0144
 Rowsonic 0058
 Saba 0115, 0132
 Sabaki 0126
 Sampo 0036
 Samsung 0018, 0196, 0205, 0210, 0227,
 0241, 0259, 0270, 0272, 0283,
 0287, 0299, 0322, 0339, 0340
 Sansui 0055, 0126
 Sanyo 0257, 0262, 0285, 0298
 ScanMagic 0256
 Schneider 0004, 0005, 0006, 0024
 Scott 0069, 0118
 SEG 0004, 0042, 0051, 0126, 0152
 Sharp 0022, 0044, 0130, 0151, 0268, 0280,
 0350
 Sherwood 0041

Shinco 0035
 Sigmatek 0062
 Silva 0066
 Singer 0055, 0126
 Skymaster 0033, 0034, 0126
 Skyworth 0066
 SM Electronic 0126
 Sony 0014, 0104, 0109, 0122, 0171, 0178,
 0192, 0222, 0223, 0224, 0228,
 0229, 0230, 0282, 0297, 0306,
 0309, 0316, 0323, 0351
 Soundmaster 0126
 Soundmax 0126
 Standard 0126
 Star Cluster 0126
 Starmedia 0060
 Supervison 0126
 Synn 0126
 Tatung 0125
 TCM 0022, 0023, 0024, 0037, 0072, 0073,
 0074, 0075, 0076, 0077, 0078,
 0079, 0080, 0081, 0082, 0083,
 0084, 0085, 0086, 0087, 0088,
 0089, 0090, 0091, 0092, 0134,
 0210, 0269, 0272
 Teac 0019, 0050, 0126, 0168
 Tec 0066
 Technics 0170, 0184
 Telefunken 0058
 Tevion 0022, 0023, 0024, 0037, 0069, 0126
 Thomson 0010, 0011, 0093, 0094, 0095,
 0096, 0097, 0098, 0099, 0102,
 0115, 0162, 0167, 0191, 0331, 0332
 Tokai 0051, 0066
 Toshiba 0013, 0049, 0100, 0142, 0161, 0190,
 0211, 0212, 0218, 0218, 0220,
 0234, 0235, 0264, 0265, 0281
 TruVision 0062
 Vtrek 0065
 Wharfedale 0027, 0055, 0126
 Wintel 0056
 Xbox 0102, 0115
 Xenon 0334
 Xlogic 0126
 XMS 0052
 Yakumo 0144
 Yamada 0144
 Yamaha 0015, 0038, 0131, 0143, 0158, 0184,
 0271, 0307

STB Codes

PHILIPS 0000, 0001, 0003, 0020, 0043,
0066, 0068, 0069, 0073, 0085,
0087, 0095, 0097, 0098, 0105,
0109, 0113, 0114, 0117, 0122,
0124, 0174, 0176, 0184, 0187,
0206, 0207, 0208, 0211, 0213,
0281, 0282, 0285, 0297, 0298,
0301, 0304, 0325, 0331, 0358,
0360, 0361, 0386, 0387, 0393,
0395, 0412, 0421, 0429, 0434
 ABC 0432
 AB Sat 0100, 0122, 0123, 0132
 AGS 0122
 Akai 0043, 0105
 Alba 0002, 0003, 0004, 0005, 0031, 0045,
 0087, 0107, 0123, 0209, 0270
 Alcatel 0430, 0431
 Aldes 0004, 0005, 0006, 0072, 0107
 Allsat 0007, 0025, 0042, 0061, 0068, 0105
 Allsonic 0005, 0010, 0072, 0108, 0115
 Alltech 0089, 0123
 Alpha 0105
 Altai 0078
 Amitronica 0123
 Ampere 0008, 0078, 0222
 Amstrad 0044, 0071, 0078, 0090, 0092, 0096,
 0101, 0106, 0123, 0127, 0128,
 0155, 0222, 0225, 0274, 0275,
 0278, 0317, 0388, 0405,
 Amstrad 0435
 Anglo 0123
 Ankaro 0005, 0010, 0069, 0072, 0108, 0115,
 0123
 Anttron 0002, 0005, 0068, 0087
 Apollo 0002
 Arcon 0008, 0009, 0026, 0094, 0222, 0280,
 0405
 Armstrong 0105, 0225
 ASA 0079
 Asat 0043, 0105
 ASLF 0123
 AST 0014, 0074
 Astacom 0095, 0122
 Aston 0053, 0271
 Astra 0012, 0013, 0037, 0064, 0076, 0082,
 0119, 0123, 0225
 Astro 0005, 0006, 0010, 0017, 0066, 0087,
 0108, 0113, 0114, 0115, 0116,
 0119, 0283, 0392
 AudioTon 0005, 0025, 0087
 Aurora 0126
 Austar 0126, 0157
 Avalon 0078

Axiel 0122
 Axis 0010, 0013, 0021, 0077, 0082, 0108, 0115, 0405
 Barcom0009
 Best 0009, 0010, 0108, 0115
 Blaupunkt 0017, 0066, 0113
 Blue Sky 0123, 0128
 Boca 0037, 0059, 0085, 0091, 0123, 0222, 0225, 0237, 0242, 0251
 Boston 0122, 0222
 Brain Wave 0019, 0075, 0094
 Brandt 0049, 0334, 0335, 0336
 Broadcast 0018, 0076
 Broco 0082, 0123
 BSKyB 0101, 0155, 0183, 0216
 BT 0122
 BT Satellite 0049, 0095, 0277
 Bubu Sat 0123
 Bush 0003, 0007, 0020, 0031, 0045, 0061, 0068, 0107, 0200, 0207
 BVV 0094
 Cabletime 0406, 0407, 0408, 0424, 0426, 0428
 Cambridge 0091, 0116
 Canal Satellite 0073, 0109, 0114
 Canal+ 0047, 0115
 Channel Master 0004, 0107
 Chaparral 0040
 Cherokee 0122, 0132
 Chess 0052, 0112, 0118, 0123, 0322
 CityCom 0003, 0022, 0098, 0110, 0119, 0124, 0157
 Clatronic 0019, 0075
 Clemens Kamphus 0033
 Clyde Cablevison 0409
 CNT 0006
 Colombia 0222
 Columbia 0222
 Columbus 0028
 Comag 0222
 Comcrypt 0433
 Commander 0069
 Commlink0005, 0072
 Comtec 0021, 0072, 0077
 Condor 0010, 0108, 0115, 0119
 Connexions 0016, 0078, 0108, 0115, 0284
 Conrad0084, 0085, 0108, 0110, 0115, 0116, 0119, 0222
 Conrad Electronics 0119, 0123
 Contec 0021, 0022, 0077, 0085
 Cosat 0025
 Crown 0225
 Cryptovision 0410
 Cybermax 0057
 Daeryung 0016
 Daewoo 0123, 0188
 Dansat 0007, 0061, 0068
 D-Box 0103
 DDC 0004, 0107
 Decca 0023
 Delega 0004
 Dew 0021, 0077
 Diamond 0024
 Digitality 0119
 Digipro 0129
 Discoverer 0112, 0118
 Discovery 0122
 Diseqc 0122
 Diskxpress 0009, 0284
 Distratel 0128
 Distrisat 0105
 Ditristrad 0025
 DNR 0094
 DNT 0016, 0043, 0078, 0105
 Dong Woo 0036
 Drake 0026, 0327
 DStv 0126
 Dune 0108, 0115
 Dynasat 0121
 Echostar 0016, 0052, 0078, 0102, 0109, 0123, 0132, 0279, 0286, 0287, 0288, 0294, 0342, 0343, 0344, 0345
 Einhell 0002, 0005, 0071, 0072, 0116, 0123, 0222, 0225, 0275
 Elap 0122, 0123
 Elekta 0006
 Elsat 0092, 0123
 Elta 0002, 0010, 0025, 0043, 0105, 0108, 0115
 Emanon 0002
 Emme Esse 0010, 0020, 0033, 0102, 0108, 0115, 0121
 Engel 0123
 Ep Sat 0003
 Eurieult 0111, 0127, 0128
 Eurocrypt 0064
 Eurodec 0055
 Europa 0069, 0085, 0105, 0105, 0119
 Europhon 0119, 0222
 Eurosats 0225
 Eurosky 0010, 0108, 0110, 0115, 0116, 0119, 0222, 0225
 Eurostar 0104, 0110, 0119, 0121, 0124, 0225
 Eutelsat 0123
 Eutra 0089
 Exator 0002, 0005, 0087
 Fenner 0112, 0115, 0118, 0123
 Ferguson 0003, 0007, 0020, 0055, 0061, 0068, 0182, 0289, 0290, 0291, 0391
 Fidelity 0071, 0090, 0116, 0275, 0405
 Finlandia 0003, 0064
 Filmnet 0433
 Filmnet Cablecrypt 0411, 0427
 Filmnet Comcrypt 0411
 Finlux 0003, 0030, 0064, 0080, 0084, 0292, 0363, 0413
 Finnsat 0021, 0055
 Flair Mate 0123
 Foxtel 0126, 0131, 0157, 0435
 Fracarro 0045, 0102
 France Satellite/TV 0028
 France Telecom 0429, 0434
 Freebox 0210
 Freecom 0002, 0032, 0113, 0116
 Freesat 0089, 0127
 FTE 0008, 0034, 0085, 0091, 0108, 0277
 FTEmaximal 0115, 0123
 Fuba 0002, 0009, 0010, 0012, 0016, 0017, 0028, 0030, 0043, 0064, 0078, 0108, 0110, 0113, 0115, 0123, 0323
 Fugionkyo 0129
 Galaxi 0009
 Galaxis 0005, 0010, 0013, 0021, 0025, 0031, 0050, 0072, 0077, 0082, 0108, 0110, 0115, 0126, 0157, 0293, 0295, 0346
 Galaxisat 0074
 Gardiner 0124
 GEC 0409
 General Instrument 0425, 0432
 GMI 0225
 Goldbox 0073, 0109, 0114
 Goldstar 0032
 Gooding 0117, 0412
 Goodmans 0003, 0031, 0186, 0195
 Granada 0064
 Grandin 0062, 0111
 Grothusen 0002, 0032
 Grundig 0003, 0005, 0017, 0020, 0044, 0054, 0065, 0066, 0097, 0101, 0106, 0113, 0116, 0117, 0126, 0128, 0155, 0166, 0167, 0169, 0175, 0282, 0298, 0325, 0388, 0393, 0405, 0412
 G-Sat 0068
 Hanseatic 0039, 0086, 0118
 Haensel & Gretel 0119, 0222
 Hantor 0002, 0019, 0036, 0075
 Hanuri 0006
 Hase & Igel 0094
 Hauppage 0179, 0198
 Heliocom 0008, 0119
 Helium 0119
 Hinari 0004, 0068, 0107

Hirschmann 0017, 0033, 0066, 0078, 0079,
0081, 0084, 0113, 0115, 0116,
0119, 0122, 0127, 0165, 0322,
0323, 0328, 0389, 0413
Hisawa 0019, 0075
Hitachi 0003, 0020, 0212, 0313
HNE 0222
Houston 0025, 0069
Humax 0157, 0161, 0163, 0190, 0215,
0217, 0296, 0346
Huth 0005, 0018, 0019, 0021, 0025, 0033,
0069, 0072, 0075, 0076, 0077,
0085, 0119, 0130, 0222, 0225, 0272
Hypson0111
ID Digital 0157
Imex 0111
Imperial 0031, 0045
Ingelen 0127
Innovation 0010, 0039, 0050, 0052, 0057,
0297, 0303, 0347, 0372
Inernational 0222
Interstar 0129
Intertronic 225
Intervision 0025, 0088, 0119
ITT/Nokia0003, 0020, 0064, 0079, 0084,
0103, 0284, 0313, 0323, 0413
Jerrold 0414, 0420, 0422, 0425, 0432
Johansson 0019, 0075
JOK 0093, 0095, 0122
JSR 0025
JVC 0117, 0186, 0412
Kamm 0123
Kathrein 0017, 0022, 0034, 0040, 0043, 0066,
0081, 0087, 0098, 0105, 0110,
0113, 0122, 0123, 0124, 0132,
0152, 0157, 0159, 0160, 0189,
0218, 0283, 0299, 0300, 0324,
0362, 0371, 0381, 0392, 0395
Kathrein Eurostar 0110
Key West 0222
Klap 0122
Konig 0119
Kosmos 0032, 0033, 0034, 0081
KR 0005, 0087, 0089
Kreiselmeier 0017, 0066, 0113
K-SAT 0123
Kyostar 0002, 0087, 0222
L&S Electronic 0115, 0222
Lasat 0006, 0010, 0035, 0036, 0037, 0077,
0091, 0108, 0110, 0112, 0115,
0119, 0222, 0334, 0335, 0336
Lemon 0094
Lenco 0002, 0032, 0038, 0069, 0082, 0094,
0108, 0110, 0115, 0119, 0123, 0277
Leng 0019
Lennox 0025
Lenson 0029, 0116
Lexus 0105
LG 0032
Life 0050
Lifesat 0010, 0039, 0050, 0052, 0057, 0086,
0108, 0112, 0115, 0118, 0123,
0222, 0297, 0303, 0347, 0372
Lifetec 0010, 0039, 0050, 0052, 0057, 0297,
0303, 0347, 0372
Lorenzen 0069, 0094, 0096, 0119, 0222
Lorraine 0032
Lupus 0010, 0108, 0115
Luxor 0064, 0084, 0103, 0106, 0116, 0275,
0313, 0323, 0388
Lyonnaise 0055
M & B 0086, 0118
Macab 0055, 0434
Manata 0095, 0111, 0122, 0123, 0222
Manhattan 0003, 0006, 0020, 0025, 0095,
0122, 0269, 0383
Marantz 0043
Mascom 0006, 0081
Maspro 0003, 0020, 0040, 0063, 0066, 0089,
0094, 0113, 0117, 0123, 0289,
0328, 0393, 0412
Matsui 0049, 0066, 0095, 0107, 0113, 0117,
0122, 0412
Max 0119
MB 0039, 0086, 0118
Mediabox 0073, 0109, 0114
Mediamarkt 0225
Mediasat 0013, 0073, 0082, 0109, 0114,
0116
Medion 0010, 0039, 0050, 0052, 0057, 0108,
0115, 0123, 0222, 0297, 0303,
0335, 0347, 0372
Medison 0123
Mega 0043, 0105
Melectronic 0124
Metronic 0002, 0005, 0006, 0009, 0062,
0072, 0087, 0098, 0111, 0123,
0124, 0128, 0359, 0366, 0367,
0368, 0369, 0382
Metz 0017, 0066, 0113
Micro Electronic 0116, 0119, 0123
Micro Technology 0082, 0123
Micromaxx 0010, 0039, 0050, 0052, 0057,
0115, 0297, 0303, 0347, 0372
Microstar 0010, 0039, 0050, 0052, 0057,
0297, 0303, 0347, 0372
Microtec 0123
Minerva 0017, 0117, 0412
Mitsubishi 0003, 0017, 0049
Mitsumi 0037
Mnet 0427, 0433
Morgan Sydney 0056
Morgan's 0037, 0043, 0085, 0091, 0105,
0123, 0222, 0225
Motorola 0125
Movie Time 0419
Mr Zapp 0434
Multichoice 0054, 0126, 0433
Multistar 0034, 0036
Multitec 0052, 0112, 0347
Muratto 0015, 0032, 0074
Mysat 0123
Navex 0019, 0075
NEC 0041, 0067, 0302
Network 0068
Neuhaus 0013, 0025, 0029, 0069, 0082,
0085, 0094, 0116, 0119, 0123
Neusat 0094, 0123
NextWave 0051, 0130, 0273
Nikko 0123, 0225
Nokia 0003, 0020, 0064, 0079, 0084, 0103,
0114, 0156, 0170, 0196, 0221,
0233, 0235, 0241, 0253, 0254,
0257, 0262, 0263, 0264, 0265,
0284, 0310, 0311, 0320, 0323,
0332, 0333, 0396, 0400, 0413
Nomex0058
Nordmende 0002, 0003, 0004, 0006, 0055,
0075, 0107, 0290, 0324, 0391
Noos 0434
Nova 0126
Novis 0019, 0075
Oceanic 0024
Octagon 0002, 0005, 0021, 0077, 0087
Okano 0033, 0034, 0225
Ondigital 0070, 0386, 0387
Optex 0022, 0025
Optus 0114, 0126, 0130
Orbit 0014
Orbitech 0002, 0083, 0085, 0112, 0114,
0116, 0390
Osat 0005, 0106, 0388
Otto Versand 0017
Pace 0003, 0007, 0017, 0020, 0031, 0044,
0061, 0068, 0070, 0101, 0122,
0132, 0155, 0183, 0199, 0201,
0202, 0203, 0205, 0289, 0301,
0307, 0329, 0394
Pacific 0024
Packsat 0122
Palcom 0004, 0012, 0028, 0029, 0107
Palladium 0116, 0117, 0225, 0412
Palsat 0112, 0116
Paltec 0012
Panasat 0120, 0126

Panasonic 0003, 0020, 0044, 0101, 0155, 0192, 0318	Sat Team 0123	Start Trak 0002
Panda 0003, 0007, 0061, 0064, 0113, 0119	Satcom 0018, 0039, 0076, 0086, 0118, 0119, 0306	Strong 0002, 0005, 0010, 0032, 0045, 0108, 0114, 0115, 0126, 0129, 0231, 0232, 0234, 0238, 0243, 0245, 0253, 0266, 0284
Patriot 0122, 0222	Satec 0020, 0068, 0123	STVO 0111
Phoenix 0021, 0031, 0068, 0077	Satelco 0108, 0115	Sumida 0225
Phonotrend 0003, 0005, 0025, 0033, 0072, 0346	Satford 0018, 0076	Sunny Sound 0108, 0115
Pioneer 0109, 0114, 0197, 0373, 0405, 0415, 0416	Satline 0088	Sunsat 0082, 0123
Polsat 0055	Satmaster 0018, 0076	Sunstar 0037, 0108, 0115, 0222, 0225, 0307
Polytron 0022	SatPartner 0002, 0005, 0006, 0019, 0032, 0033, 0075	Super Sat 0121
Predki 0019, 0075	Satplus 0112	Supermax 0130
Preisner 0078, 0085, 0091, 0222	Schacke 0087	Systec 0222
Premiere 0025, 0047, 0073, 0109, 0114, 0157, 0253, 0254, 0266	Schneider 0010, 0050, 0052, 0057, 0097, 0112, 0122, 0285, 0303, 0347, 0385	Tandberg 0055
Priesner 0225	Schwaiger 0022, 0024, 0039, 0051, 0068, 0085, 0086, 0112, 0118, 0119, 0128, 0222, 0272, 0299, 0305, 0335, 0337, 0339, 0340, 0341, 0346, 0347, 0357, 0370, 0383, 0385	Tandy 0005
Profile 0038, 0122	Scientific Atlanta 0417, 0418	Tantec 0003, 0020, 0028, 0029, 0289
Promax0003	SCS 0110	Tatung 0023
Prosat 0004, 0005, 0031, 0045, 0072, 0088, 0107, 0270	Sede Electronique 0129, 0222	TCM 0010, 0039, 0050, 0052, 0057, 0133, 0134, 0135, 0136, 0137, 0138, 0139, 0140, 0141, 0142, 0143, 0144, 0145, 0146, 0147, 0148, 0297, 0303, 0347, 0372
Prosonic 0096	Seemann 0013, 0016, 0082, 0108, 0225	Techniland 0018, 0076
Protek 0024	SEG 0002, 0010, 0019, 0039, 0075, 0086, 0096, 0108, 0115, 0118, 0139, 0229, 0231, 0234, 0250, 0258, 0317, 0384	TechniSat 0016, 0029, 0060, 0083, 0105, 0112, 0114, 0116, 0150, 0151, 0164, 0185, 0194, 0213, 0214, 0220, 0224, 0226, 0236, 0239, 0240, 0260, 0267, 0308, 0309, 0390, 0398
Provision 0006	Seleco 0025, 0102	Technology 0126
PVP Stereo Visual Matrix 0422	Septimo 0128	Technosat 0130
Pye 0117	Servi Sat 0111, 0123	Technowelt 0119, 0128, 0222
Quadral 0004, 0005, 0010, 0072, 0085, 0088, 0095, 0107, 0108, 0115, 0122, 0132	Siemens 0017, 0066, 0091, 0113	Teco 0037, 0225
Quelle 0017, 0071, 0110, 0119, 0275	Silva 0032	Tele+1 0411, 0427, 0433
Quiero 0055	Skantin 0123	Telanor 0004
Radiola 0043, 0105	Skardin 0013, 0082	Telesat 0039, 0086, 0110, 0118, 0119
Radix 0016, 0078, 0089, 0127, 0191, 0247, 0256, 0380, 0397, 0399	Skinsat 0116	Teleciel 0087
Rainbow 0005, 0087, 0089	SKR 0123	Telecom 0123
Rediffusion 0041	SKY 0125	Teledirekt 0068
Redpoint 0013, 0082	Sky Digital 0044	Telefunken 0002, 0020, 0049, 0095, 0122, 0330, 0334, 0335, 0336
RedStar 0010, 0108, 0115	Skymaster 0005, 0039, 0052, 0072, 0086, 0088, 0104, 0112, 0118, 0123, 0139, 0149, 0158, 0219, 0227, 0246, 0249, 0255, 0268, 0321, 0322, 0347, 0348, 0349, 0350, 0351, 0352, 0374	Teleka 0005, 0016, 0078, 0081, 0087, 0094, 0116, 0119, 0225, 0280, 0393
RFT 0005, 0043, 0069, 0072, 0083, 0105	Skymax 0043, 0105	Telemaster 0006
Roadstar 0123	SkySat 0112, 0116, 0118, 0119, 0123	Telemax 0035
Roch 0111	Skyvision 0025	Telepiu 0427, 0433
Rover 0088, 0115, 0123	SL 0094, 0222	Telesat 0039, 0086, 0118, 0119
Ruefach 0038	SM Electronic 0112, 0123	Telestar 0029, 0112, 0114, 0116
Saba 0006, 0020, 0045, 0068, 0093, 0094, 0095, 0110, 0119, 0122, 0128, 0270, 0289, 0290, 0319, 0326, 0334, 0337, 0338, 0339, 0340, 0391	Smart 0110, 0123, 0127, 0222	Teletech 0104
Sabre 0003	Sony 0044, 0114, 0276	Televos 0003, 0056, 0222, 0365
Sagem 0055, 0099, 0434	SR 0037, 0222, 0225, 0290	Telewire 0025
Sakura 0021, 0031, 0077	Starcom 0432	Tempo 0130
Salora 0041, 0064, 0302, 0307	Starland 0052, 0123	Tevion 0010, 0039, 0050, 0052, 0057, 0123, 0297, 0303, 0347, 0372
Samsung 0002, 0153, 0154, 0162, 0193, 0204, 0280	Starring 0019, 0075	
SAT 0004, 0014, 0015, 0074, 0090, 0116, 0405		
Sat Cruiser 0130		
Sat Partner 0116		

Thomson	0003, 0011, 0027, 0046, 0049, 0055, 0073, 0110, 0114, 0119, 0122, 0123, 0168, 0172, 0173, 0177, 0178, 0180, 0181, 0290, 0330, 0391, 0401, 0402, 0403, 0404	Wisi	0228, 0230, 0235, 0236, 0242, 024, 0248, 0252, 0259, 0261, 0262, 0312, 314, 0315, 0316, 0356, 0375, 0376, 0377, 0378, 0379	LG	0024, 0098, 0099, 0117, 0118, 0119, 0207, 0314	
Thorens	0024	Wittenberg	0405	Magnavox	0127	
Thorn	0003, 0007, 0020, 0289, 0291	Woorisat	0006	Mustek	0012	
Tioko	0022, 0222	World	0075	Panasonic	0010, 0011, 0019, 0035, 0036, 0037, 0038, 0039, 0042, 0075, 0076, 0077, 0147, 0148, 0149, 0158, 0159, 0160, 0171, 0172, 0173, 0174, 0177, 0189, 0190, 0191, 0195, 0196, 0236, 0237, 0286, 0287, 0297, 0298, 0299, 0300, 0301, 0302, 0315, 0318	
Tokai	0105	Worldsat	0122	Pioneer	0025, 0084, 0085, 0138, 0139, 0209, 0210, 0226, 0227, 0249, 0282, 0283, 0284, 0285, 0292, 0293, 0294, 0310, 0316, 0317	
Tonna	0003, 0018, 0025, 0076, 0116, 0123	Xcrypton	0108, 0115	Saba	0101, 0102	
Torx	0432	Xsat	0123, 0132	Samsung	0017, 0088, 0089, 0250, 0251, 0252	
TPS	0048	Zaunkonig	0094	Sanyo	0014, 0016, 0082, 0083, 0167	
Triad	0014, 0015, 0032, 0074, 0312	Zehnder	0006, 0009, 0010, 0015, 0034, 0074, 0096, 0098, 0108, 0110, 0115, 0124, 0171, 0219, 0299, 0317, 0381, 0382	Sharp	0068, 0069, 0070, 0132, 0133, 0134, 0155, 0181, 0182, 0230, 0238, 0239, 0303, 0304	
Triasat	0030, 0080, 0116	Zenith	0125	Sony	0006, 0013, 0021, 0029, 0040, 0043, 0049, 0050, 0051, 0116, 0120, 0122, 0123, 0124, 0140, 0141, 0142, 0143, 0144, 0145, 0146, 0156, 0157, 0175, 0184, 0185, 0186, 0187, 0188, 0192, 0193, 0197, 0198, 0205, 0206, 0207, 0208, 0217, 0218, 0228, 0229, 0234, 0234, 0255, 0256, 0257, 0260, 0261, 0269, 0270, 0271, 0305, 0306, 0311	
Triax	0017, 0029, 0080, 0110, 0116, 0123, 0222, 0334, 0364	Zinwell	0157	TCM	0001, 0046, 0107, 0108, 0109, 0110, 0111, 0112, 0113, 0114, 0115, 0116	
Turnsat	0123	Zodiac	0005, 0087	Teac	0053, 0054, 0267, 0268	
Tvonic	0182			Technics	0035, 0047, 0048, 0074, 0152, 0153, 0154, 0166, 0171, 0246, 0247, 0248	
Twiner	0056, 0111, 0123, 0222, 0365	HTS Codes			Thomson	0130, 0131, 0135, 0136, 0137, 0175, 0178, 0179, 0180, 0205
UEC	0126, 0131	Philips	0000, 0002, 0003, 0004, 0009, 0020, 0027, 0030, 0031, 0032, 0033, 0034, 0052, 0062, 0063, 0064, 0065, 0066, 0067, 0071, 0078, 0079, 0080, 0081, 0121, 0127, 0161, 0176, 0272, 0273, 0274, 0275, 0276, 0277, 0278, 0279, 0280, 0281, 0295, 0296, 0308, 0309, 0312, 0313	Yamaha	0026, 0093, 0258, 0259	
Uher	0112	Aiwa	0023, 0043, 0090, 0091, 0092, 0162, 0163, 0168, 0169, 0170, 0199, 0200, 0201, 0288, 0289, 0290, 0291			
Uniden	0042, 0090	Alba	0100			
Unisat	0021, 0077, 0105, 0222, 0225	Denon	0058, 0059, 0060, 0061, 0072, 0073			
Unitor	0009, 0019	Denver	0028, 0086, 0087, 0105, 0106			
United Cable	0422	DK digital	0007			
Universum	0017, 0066, 0079, 0090, 0096, 0110, 0113, 0117, 0119, 0292, 0412, 0413	Eltax	0005			
Variosat	0017, 0066, 0113	Goodmans	0103, 0104			
Vega	0115	Harman/Kardon	0045			
Ventana	0043, 0105	Hitachi	0022, 0041, 0095, 0096, 0097			
Vestel	0096	JVC	0008, 0015, 0044, 0055, 0056, 0057, 0125, 0126, 0128, 0129, 0150, 0151, 0164, 0165, 0183, 0211, 0212, 0213, 0219, 0220, 0221, 0222, 0223, 0224, 0225, 0231, 0232, 0233, 0240, 0241, 0242, 0262, 0263, 0264, 0265, 0266			
Via Digital	0046	Kenwood	0018, 0094, 0155, 0194, 0202, 0203, 0204, 0214, 0215, 0216, 0230, 0243, 0244, 0245, 0253, 0254			
Viasat	0132					
Videoway	0423					
Visionic	0019, 0025, 0052, 0053, 0093, 0122, 0123, 0353, 0354, 0355, 0356					
Visiopass	0413, 0429, 0434					
Visiosat	122, 140, 156					
Viva	0069					
Vivanco	0059					
Vivid	0131					
Vortec	0002, 0070, 0280					
V-Tech	0014, 0015, 0074, 0093, 0098, 0124, 0304, 0313					
Wela	0085					
Welltech	0112					
WeTeKom	0112, 0116, 0118					
Wevasat	0003					
Wewa	0003					
Winersat	0019, 0075					
Wintergarten	0072					
Wisi	0003, 0014, 0015, 0016, 0017, 0066, 0074, 0078, 0085, 0093, 0113, 0116, 0119, 0143, 0148, 0223,					

Contact information

Type no. _____

Product no. _____



België / Belgique 078 250 145	€0.06/min	Italia 8403 20086	€0.08/min	Svenska 08 5792 9100	Local
Danmark 3525 8759	Local	Luxembourg 40 6661 5644	Locale	Suomi 09 2311 3415	Local
Deutschland 01803 386 852	€0.09/min	Nederland 0900 8407	€0.10/min	United Kingdom 0870 900 9070	Local
France 0821 611 655	€0.09/min	Norge 2270 8111	Local		
ΕΛΛΑΣ 0 0800 3122 1280	Δωρεάν	Österreich 0810 000205	€0.07/min		
España 902 888 784	€0.10/min	Portugal 2 1359 1442	Local		
Ireland 01 601 1777	Local	Schweiz / Suisse / Svizzera 0844 800 544	Local		



Specifications are subject to change without notice
Trademarks are the property of Koninklijke Philips Electronics N.V.
or their respective owners
2008 © Koninklijke Philips Electronics N.V. All rights reserved

www.philips.com



Printed in Belgium